

UNSER

BESTES

gültig bis 31.12.2017

GÜLLETECHNIK

SEITE 2

SCHLEPPERSITZE

SEITE 5

FRONTLADER

SEITE 8

ANHÄNGETECHNIK

SEITE 10

ANHÄNGERBAU

SEITE 14

HYDRAULIK

SEITE 17

Fahrzeugelektrik

SEITE 20

Kamerasysteme

SEITE 22

SCHLEPPERTEILE

SEITE 24

Gelenkwellen Bondioli

SEITE 26

WERKSTATT

SEITE 27

HOF - STALL - GARTEN

SEITE 30



2017



*Ihr persönliches
Exemplar zum
Mitnehmen!*



GÜLLETECHNIK

Kompressoren für Vakuumfässer mit Ölpumpe

Sicherheitsventil nicht im Lieferumfang enthalten. Mit Übersetzungsgetriebe und Druckschmieranlage. (Ölfluss kann über einen Hahn manuell eingestellt werden). Belastung: 600 Umdrehungen/Min.

Best.Nr.	Förderleistung	Best.Nr. Ventil	für Schlauch	Preis
MEC 2000 M	2750 l/Min.	RI 727 1 1/4"	60mm	778,70 €
MEC 3000 M	3600 l/Min.	RI 727 1 1/4"	60mm	855,70 €
MEC 4000 M	4350 l/Min.	RI 727 1 1/4"	60mm	913,15 €
MEC 5000/M	6150 l/Min.	RI 727 1 1/2"	60mm	1.047,60 €
MEC 6500/M	7000 l/Min.	RI 727 1 1/2"	60mm	1.153,55 €
MEC 8000/M/60	8100 l/Min.	RI 727 1 1/2"	60mm	1.268,50 €
MEC 8000/M/80	8100 l/Min.	RI 727 1 1/2"	80mm	1.268,50 €
MEC 9000 M	9030 l/Min.	RI 727 2"	80mm	1.374,45 €
MEC 11000 M	11137 l/Min.	RI 727 2"	80mm	1.624,35 €
MEC 13500 M	13845 l/Min.	RI 727 2"	100mm	1.883,75 €



Sicherheitsventile

Best.Nr.	Ausführung	Gewinde	Preis
RI 727/1 1/4"	ohne Schlauchanschluss	1 1/4" (42mm)	34,65 €
RI 727/1 1/2"	ohne Schlauchanschluss	1 1/2" (48mm)	36,65 €
RI 727/2"	ohne Schlauchanschluss	2" (59mm)	40,40 €
RI 726/1 1/2"	mit Schlauchanschluss 40mm	1 1/2" (48mm)	40,85 €
RI 726/2"	mit Schlauchanschluss 45mm	2" (59mm)	44,55 €



Siphonabscheider

Best.Nr.	Ausführung	für Schlauch	Preis
2351	mit drehbaren Anschlüssen	60 Typ MZ	108,10 €
2352	mit drehbaren Anschlüssen	80 Typ MZ	131,15 €



Gülleschieber MZ

Best.Nr.	Bezeichnung	Preis
RI 717/4"	Gewindeschieber 4" Art. 7, Gewinde-Ø 113mm	94,45 €
RI 717/5"	Gewindeschieber 5" Art. 7, Gewinde-Ø 137mm	123,90 €
RI 717/6"	Gewindeschieber 6" Art. 7, Gewinde-Ø 164mm	152,25 €
RI 718/4"	Flansch-Gewindeschieber 4" Art. 7F, Gewinde-Ø 113mm	122,20 €
RI 718/5"	Flansch-Gewindeschieber 5" Art. 7F, Gewinde-Ø 137mm	138,20 €
RI 718/6"	Flansch-Gewindeschieber 6" Art. 7F, Gewinde-Ø 164mm	161,95 €
RI 716/4"	Zweiflanschschieber 4" Art. 7F2 - LA 150mm 12 Loch Ø	147,60 €
RI 716/5"	Zweiflanschschieber 5" Art. 7F2 - LA 150mm 12 Loch Ø	158,80 €
RI 716/6"	Zweiflanschschieber 6" Art. 7F2 - LA 150mm 12 Loch Ø	152,30 €
RI 0075/6"	Zweiflanschschieber 6" - LA 150mm ECO-Ausführung, mit schwächerer Schieberplatte	137,35 €

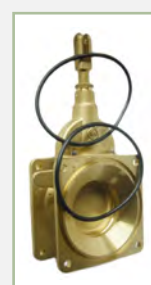
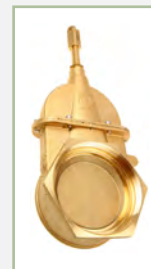

GÜLLETECHNIK

Hydraulikzylinder für Gülleschieber MZ

Best.Nr.	Anschlussgewinde	Länge (L)	Gewinde (G) Ø	Preis
AXS 080/4"	M 18x1,5 AG	127mm	M 30x2	133,20 €
AXS 080/5"	M 18x1,5 AG	156mm	M 30x2	133,20 €
AXS 080/6"	M 18x1,5 AG	183mm	M 30x2	133,20 €
AXS 080/8"	M 18x1,5 AG	220mm	M 35x2	152,90 €

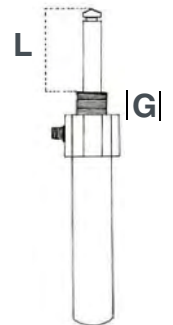

Hydraulikzylinder für Gülleschieber Universal

Best.Nr.	Anschlussgewinde	Länge (L)	Gewinde (G) Ø	Preis
GSZ 4-100	M 18x1,5 AG	140mm	M 30x2	126,20 €
GSZ 5-125	M 18x1,5 AG	155mm	M 30x2	126,20 €
GSZ 6-150	M 18x1,5 AG	178mm	M 30x2	126,20 €
GSZ 8-200	M 18x1,5 AG	235mm	M 35x2	152,45 €



Exakt-Kegelverteiler mit Gummidichtung

Best.Nr.	Anschluss	System	Zoll	Innenmaß A	Preis
3859	M-Teil	Italienisch	4"	130mm	129,10 €
3860	V-Teil	Italienisch	4"	100mm	128,55 €
3863	M-Teil	Perrot	4"	145mm	176,95 €
3864	V-Teil	Perrot	4"	103mm	151,20 €
3861	M-Teil	Italienisch	5"	150mm	140,05 €
3862	V-Teil	Italienisch	5"	120mm	139,30 €
3865	M-Teil	Perrot	5"	170mm	179,55 €
3866	V-Teil	Perrot	5"	133mm	151,20 €
3846	M-Teil	Italienisch	6"	180mm	129,10 €
3847	V-Teil	Italienisch	6"	150mm	128,55 €
3848	M-Teil	Perrot	6"	205mm	176,95 €
3849	V-Teil	Perrot	6"	159mm	151,20 €

GÜLLETECHNIK

Kupplungen italienisches System mit Anschluss

Best.Nr.	Kupplung M-Teil verzinkt	für Schlauch	Preis
OM 009/120	Innenmaß A: 155mm	120mm	21,50 €
OM 009/150	Innenmaß A: 183mm	150mm	28,15 €
OM 009/159	Innenmaß A: 183mm	159mm	33,05 €



Best.Nr.	Kupplung V-Teil verzinkt	für Schlauch	Preis
OM 010/150	Innenmaß A: 150mm, Kugel außen Ø 179mm	150mm	29,05 €
OM 010/150x159	Innenmaß A: 150mm, Kugel außen Ø 179mm	159mm	33,75 €



Spiralschläuche Weich-PVC Superelastic Grau/Grün Original

Leichter hochflexibler PVC-Schlauch mit stoßfester Hart-PVC-Spirale mit glatter Innenfläche, mehr Weichmacher im Material, Vakuum 9m Wassersäule, Temperaturbereich von -25°C bis +55°C, Bestellnummer = Innendurchmesser x Länge



Best.Nr.	Innen Ø mm	Länge mm	Wandstärke mm	Mikalorschelle	Preis
PVC 152x2000	152	2000	9,0	M 162-174	74,15 €
PVC 152x3000	152	3000	9,0	M 162-174	107,00 €
PVC 159x2000	159	2000	9,4	M 175-187	91,65 €
PVC 159x3000	159	3000	9,4	M 175-187	137,45 €
PVC 152 MW	152	per Meter	9,0	M 162-174	40,40 €
PVC 159 MW	159	per Meter	9,4	M 175-187	49,95 €



Gummi-Spiralschläuche Schwarz

Mit spiralfreier Endmuffe und eingelegter Stahlspirale und 2 Gewebeeinlagen, Temperaturbereich -35°C bis + 80°C, Betriebsdruck 3bar, Bestellnummer = Innendurchmesser x Länge

Best.Nr.	Innen Ø mm	Länge mm	Wandstärke mm	Mikalorschelle	Preis
60x1600	60	1600	6	M 68-73	39,90 €
80x1000	80	1000	6	M 86-91	29,30 €
120x2000	120	2000	8	M 131-139	77,95 €
133x600	133	600	8	M 149-161	29,90 €
133x2000	133	2000	8	M 149-161	87,20 €
150x2000	150	2000	9	M 162-174	101,60 €
159x2000	159	2000	10	M 175-187	116,20 €

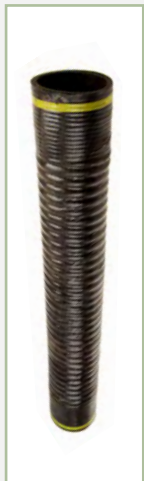

SCHLEPPERSITZE

QUALITÄTSSITZE LUFTGEFEDERT

Maximo Comfort Plus

Grammer Nummer
1.288.546



Ausstattung:

- Luftfederung (12V)
- Federweg 100mm
- APS (Automatisches Positionierungssystem)
- Armlehnen höheneinstellbar, klappbar
- Dämpfer nicht einstellbar
- Gewichtseinstellung automatisch
- Höheneinstellung 80mm, stufenlos
- Längseinstellung 210mm
- Längshorizontalfederung
- Lendenwirbelstütze mechanisch
- Rückenverlängerung einschiebbar
- Sitzkissentiefen- und Neigungseinstellung



Maße (Mittelwerte):
- Gesamtbreite Sitz: 482mm
- Breite inkl. Armlehnen: 530mm
- Konsolenbreite: 308mm
- Sitzhöhe: 273mm - 353mm
- Gesamthöhe: 716mm - 796mm

Bestellnr.:

MAXIMO-COMFORT/PLUS

1.157,25 €

Maximo Comfort

Grammer Nummer
1.288.539



Ausstattung:

- Luftfederung (12V)
- Federweg 100mm
- Armlehnen höheneinstellbar, klappbar
- Gewichtseinstellung manuell
- Höheneinstellung 60mm, stufenlos
- Längseinstellung 210mm
- Längshorizontalfederung
- Lordosenstütze mechanisch
- **Rückenverlängerung optional (nicht im Lieferumfang enthalten!)**



Maße (Mittelwerte):

- Gesamtbreite Sitz: 530mm
- Breite inkl. Armlehnen: 615mm
- Konsolenbreite: 308mm
- Sitzhöhe: 293mm - 353mm
- Gesamthöhe: 685mm - 754mm

Bestellnr.: MAXIMO-COMFORT

821,95 €

Maximo Dynamic

Grammer Nummer
1.288.545



Ausstattung:

- Luftfederung (12V)
- Federweg 120mm
- Ablage tasche
- APS (Automatisches Positionierungssystem)
- Armlehnen höheneinstellbar, klappbar
- Drehadapter 20°
- Dynamic Dampingsystem
- Gewichtseinstellung automatisch
- Höheneinstellung 80mm, stufenlos
- Passives Klimasystem
- Längseinstellung 210mm
- Längshorizontalfederung
- Lordosenstütze pneumatisch
- Rückenverlängerung einschiebbar
- Seitenhorizontalfederung
- Sitzheizung



Maße (Mittelwerte):
- Gesamtbreite Sitz: 482mm
- Breite inkl. Armlehnen: 550mm
- Konsolenbreite: 308mm
- Sitzhöhe: 320mm - 400mm
- Gesamthöhe: 744mm - 824mm

Bestellnr.: MAXIMO-DYNAMIC

1.904,90 €

Maximo Dynamic Plus

Grammer Nummer
1.323.523



Ausstattung:

- Luftfederung (12V)
- Federweg 120mm
- Ablage tasche
- APS (Automatisches Positionierungssystem)
- Armlehne ls. höheneinstellbar, klappbar
- Drehadapter 20°
- Dynamic Dampingsystem
- Gewichtseinstellung automatisch
- Höheneinstellung 80mm, stufenlos
- Passives Klimasystem
- Längseinstellung 210mm
- Längshorizontalfederung
- Lordosenstütze pneumatisch
- Seitenhorizontalfederung
- Sitzheizung, 2-stufig
- Niederfrequenzfederung
- Dualmotionsystem (flexible Anpassung der Rücklehne)
- ohne Armlehne rechts



Maße (Mittelwerte):

- Gesamtbreite Sitz: 565mm
- Breite inkl. Armlehnen: 624mm
- Konsolenbreite: 308mm
- Sitzhöhe: 320mm - 400mm
- Gesamthöhe: 744mm - 824mm

Bestellnr.: MAXIMO-DYNAMIC-PLUS

3.098,05 €

Maximo Evolution Dynamic

Grammer Nummer
1.288.764



Ausstattung:

- Luftfederung (12V)
- Federweg 120mm
- Armlehnen höheneinstellbar, klappbar
- Gewichtseinstellung aktiv elektronisch
- Höheneinstellung 80mm, stufenlos
- Längseinstellung 210mm
- Längshorizontalfederung
- Lordosenstütze pneumatisch
- Rückenverlängerung einschiebbar



Maße (Mittelwerte):
- Gesamtbreite Sitz: 481mm
- Breite inkl. Armlehnen: 615mm
- Konsolenbreite: 260mm
- Sitzhöhe: 313mm - 393mm
- Gesamthöhe: 741mm - 821mm

Bestellnummer:

MAXIMO-EVOLUTION/DYNAMIC

3.244,10 €

Maximo Professional

Grammer Nummer
1.288.547



Ausstattung:

- Luftfederung (12V)
- Federweg 100mm
- APS (Automatisches Positionierungssystem)
- Armlehnen höheneinstellbar, klappbar
- Dämpfer einstellbar
- Drehadapter 20°
- Niederfrequenzfederung
- Gewichtseinstellung automatisch
- Höheneinstellung 80mm, stufenlos
- Längseinstellung 210mm
- Längshorizontalfederung
- Lordosenstütze mechanisch
- Rückenverlängerung einschiebbar



Maße (Mittelwerte):

- Gesamtbreite Sitz: 482mm
- Breite inkl. Armlehnen: 530mm
- Konsolenbreite: 308mm
- Sitzhöhe: 28mm - 361mm
- Gesamthöhe: 724mm - 804mm

Bestellnr.: MAXIMO-PROFESSIONAL

1.416,35 €

SCHLEPPERSITZE

QUALITÄTSSITZE LUFTGEFEDERT

Compacto Comfort W

Grammer Nummer
1.288.538



Ausstattung:

- Luftfederung (12V)
- Federweg 80mm
- Gewichtseinstellung manuell
- Höheneinstellung 60mm, stufenlos
- Längseinstellung
- Längshorizontalfederung
- Lordosenstütze mechanisch
- **Rückenverlängerung und Armlehnen optional (nicht im Lieferumfang enthalten!)**



Abbildung entspricht nicht dem Lieferumfang!

Maße (Mittelwerte):

- Gesamtbreite Sitz: 480mm
- Konsolenbreite: 224mm
- Sitzhöhe: 241mm - 301mm
- Gesamthöhe: 668mm - 728mm

Bestellnr.: COMPACTO-COMFORT W

920,15 €

Compacto Comfort M

Grammer Nummer
1.289.045



Ausstattung:

- Luftfederung (12V)
- Federweg 80mm
- Gewichtseinstellung 50 bis 130kg
- Höheneinstellung 60mm, stufenlos
- Längseinstellung
- Lordosenstütze mechanisch
- Rückenlehnenneigungseinstellung
- **Rückenverlängerung und Armlehnen optional (nicht im Lieferumfang enthalten!)**



Abbildung entspricht nicht dem Lieferumfang!

Maße (Mittelwerte):

- Gesamtbreite Sitz: 470mm
- Konsolenbreite: 224mm
- Sitzhöhe: 225mm - 285mm
- Gesamthöhe: 629mm - 719mm

Bestellnr.: COMPACTO-COMFORT M

784,10 €

Schlepperkomfortsitz MSG 95G/721



Ausstattung:

- Stoff schwarz
- Luftgefederter Komfortsitz
- Federweg 100mm
- Armlehnen klappbar
- Gewichtseinstellung halbautomatisch
- Höheneinstellung 80mm, stufenlos
- Längseinstellung 210mm
- Längshorizontalfederung
- Lendenwirbelstütze mechanisch
- Rückenlehnen – Neigungseinstellung
- „Maximo Comfort Black Edition“



Grammer Nummer
1.248.637

Maße:

- Gesamtbreite Sitz: 530mm
- Breite inkl. Armlehnen: 615mm
- Konsolenbreite: 308mm
- Sitzhöhe: 293mm - 353mm
- Gesamthöhe: 685mm - 745mm

Bestellnummer.: MSG 95G/721

661,50 €

Primo Professional M

Grammer Nummer
1.291.749



Ausstattung:

- Luftfederung (12V)
- Niederfrequenzfederung mit 110mm Federweg
- Gewichtseinstellung manuell
- Höheneinstellung 60mm
- Längseinstellung 210mm
- Lordosenstütze mechanisch
- **Rückenverlängerung einschiebbar**
- **Armlehnen optional (nicht im Lieferumfang enthalten!)**



Abbildung entspricht nicht dem Lieferumfang!

Maße (Mittelwerte):

- Gesamtbreite Sitz: 450mm
- Breite inkl. Armlehnen: 470mm
- Konsolenbreite: 328mm
- Sitzhöhe: 144mm - 204mm
- Gesamthöhe: 568mm - 628mm

Bestellnummer:

PRIMO-PROFESSIONAL M

1.117,95 €

QUALITÄTSSITZE MECHANISCH GEFEDERT

Maximo Basic

Grammer Nummer
1.288.828



Ausstattung:

- Mechanische Federung
- Federweg 100mm
- Armlehnen höheneinstellbar, klappbar
- Gewichtseinstellung manuell
- Höheneinstellung 80mm, 4-stufig
- Längseinstellung 210mm
- Längshorizontalfederung
- Lordosenstütze mechanisch
- **Rückenverlängerung optional (nicht im Lieferumfang enthalten!)**



Maße (Mittelwerte):

- Gesamtbreite Sitz: 533mm
- Breite inkl. Armlehnen: 615mm
- Konsolenbreite: 296mm
- Sitzhöhe: 218mm - 298mm
- Gesamthöhe: 644mm - 724mm

Bestellnr.: MAXIMO-BASIC

792,25 €

Universo Basic

Grammer Nummer
1.292.071



Ausstattung:

- Mechanische Federung
- Federweg 80mm
- Gewichtseinstellung 50 bis 130kg mechanisch und stufenlos
- Höheneinstellung 80mm
- Längseinstellung 210mm
- **Rückenverlängerung und Armlehnen optional (nicht im Lieferumfang enthalten!)**



Maße:

- Sitzpolsterbreite: 450mm
- Konsolenbreite: 260mm
- Sitzhöhe: 197mm - 277mm
- Gesamthöhe: 537mm - 617mm

Bestellnummer:

UNIVERSO-BASIC

UNIVERSO-BASIC/K

(Ausführung Kunstleder)

549,30 €

416,35 €

SCHLEPPERSITZE

QUALITÄTSSITZE MECHANISCH GEFEDERT

Universo Basic Plus

Grammer Nummer
1.053.260



Ausstattung:

- Mechanische Federung
- Federweg 80mm
- Längshorizontalfederung
- Gewichtseinstellung 50 bis 130kg mechanisch und stufenlos
- Höheneinstellung 80mm
- Längseinstellung 210mm
- Rückenverlängerung
- **Armlehnen optional (nicht im Lieferumfang enthalten!)**



Maße:

- Gesamtbreite Sitz: 450mm
- Konsolenbreite: 260mm
- Sitzhöhe: 216mm - 296mm
- Gesamthöhe: 556mm - 636mm

Bestellnummer:

UNIVERSO-BASIC PLUS 619,30 €

Staplersitz

Grammer Nummer
1.127.770



Ausstattung:

- Bezug PVC
- Mechanische Federung
- Federweg 40mm
- mit Gewichtseinstellung 50 bis 120kg
- Rückenlehnen-Neigungsverstellung 15°



Maße:

- Gesamtbreite Sitz: 480mm, Konsolenbreite: 328mm, Sitzhöhe: 137mm, Gesamthöhe 492mm

Bestellnummer: B 12

140,25 €

UNIVERSAL SCHLEPPERSITZE MECHANISCH GEFEDERT

Basic STAR



Ausstattung:

- Armlehnen höheneinstellbar
- Mechanische Federung
- Federweg 100mm
- Gewichtseinstellung manuell
- Höheneinstellung 30mm, 3-stufig
- Längseinstellung 210mm
- Lordosenstütze mechanisch
- Rückenverlängerung einschiebbar

Maße:

- Gesamtbreite Sitz: 533mm
- Breite inkl. Armlehnen: 615mm
- Konsolenbreite: 296mm
- Sitzhöhe: 218mm - 298mm
- Gesamthöhe: 644mm - 724mm

Bestellnummer: BASIC STAR

334,55 €

Schleppersitz für Schmalspurschlepper



Ausstattung:

- Bezug PVC
- Mechanische Federung
- Federweg 90 bis 160mm
- mit Gewichtseinstellung 50 bis 120kg

KAB//Seating

Maße:

- Gesamtbreite Sitz: 390mm, Gesamtlänge: 440mm, Sitzhöhe: 250mm

Bestellnummer: XH2 P1

367,35 €

Schleppersitz

Grammer Nummer
2.052.165



Ausstattung:

- verstellbare Konsole (10°/16°/20°/26°/36°/50°)
- mit Gewichtseinstellung 50 bis 120kg
- ohne Höheneinstellung



Maße:

- Gesamtbreite Sitz: 465mm, Konsolenbreite: 200mm, Sitzhöhe: 210mm, Gesamthöhe: 540mm

Bestellnummer: DS 44/1 B

209,85 €

Staplersitz mit Sitzkontaktschalter



Ausstattung:

- Bezug PVC
- mechanisch gefedert
- Gewichtseinstellung 50 bis 130kg
- Rückenlehnenneigungseinstellung -5° bis +5° in 3 Rastoptionen



Grammer
Nummer
1.42.001

Maße:

- Gesamtbreite Sitz: 470mm, Konsolenbreite: 328mm, Sitzhöhe: 157mm, Gesamthöhe: 510mm

Bestellnummer: MSG 20 PVC

478,85 €

Schleppersitz Pilot T322F



Ausstattung:

- Sitzpolster klappbar
- mit 22° schräger Konsole
- mit Gewichtseinstellung 50 bis 120kg
- ersetzt Grammer DS 20, D 3 H
- passend für Deutz 06/07er Serie



Maße:

- Gesamtbreite Sitz: 480mm, Gesamtlänge: 550mm, Sitzhöhe: 315mm, Gesamthöhe: 650mm

Bestellnummer: PI 180322

230,45 €

Schleppersitz Universal



Ausstattung:

- Federweg 95mm
- verstellbare Konsole 0-20°
- für alle gängigen Schleppertypen
- Stufenlose Gewichtseinstellung 50 bis 120kg

Maße:

- Gesamtbreite Sitz: 490mm, Gesamtlänge: 480mm, Sitzhöhe: 250mm, Gesamthöhe: 560mm

Bestellnummer: ERT 700

97,50 €

Schleppersitz Universal



Ausstattung:

- Konsole in 5 verschiedene Winkel verstellbar (12°, 16°, 20°, 25°, 42°)
- schwarzes Kunstleder
- für alle gängigen Schleppertypen
- Stufenlose Gewichtseinstellung 60 bis 120kg
- Längsverstellung 150mm

Maße:

- Gesamtbreite Sitz: 570mm, Gesamtlänge: 520mm, Sitzhöhe: 245mm, Gesamthöhe: 515mm

Bestellnummer: 44.2 S

98,70 €

FRONTLADER

Palettentransportgabeln mit Zinken

Best.Nr.	Zinkenlänge in mm	Tragfähigkeit in kg	Trägerbreite in mm	Preis
PLG 900/20/12	900	2000	1200	713,80 €
PLG 1000/16/12	1000	1600	1200	686,20 €
PLG 1000/20/12	1000	2000	1200	719,55 €
PLG 1100/16/12	1100	1600	1200	693,50 €
PLG 1100/20/12	1100	2000	1200	726,80 €
PLG 1100/20/15	1100	2000	1500	828,20 €
PLG 1200/16/12	1200	1600	1200	706,50 €
PLG 1200/20/12	1200	2000	1200	739,85 €
PLG 1200/20/15	1200	2000	1500	840,70 €
PLG 1200/25/12	1200	2500	1200	862,20 €
PLG 1200/25/15	1200	2500	1500	978,15 €



Palettengabelzinken

Tragfähigkeit 2000kg, für ISO-Aufnahme, Preis per Stück

Best.Nr.	Zinkenlänge in mm	Breite mm	Stärke mm	Preis
PLG - Z 900	900	80	40	170,80 €
PLG - Z 1000	1000	80	40	174,00 €
PLG - Z 1100	1100	80	40	178,30 €
PLG - Z 1200	1200	80	40	185,80 €



Gabelrücken zu Trägerrahmen

Best.Nr.	Ausführung	Preis
PLG - GR 22 E	für 1 Zinken mit M 22x1,5 Gewinde	151,65 €
PLG - GR 28 E	für 1 Zinken mit M 28x1,5 Gewinde	156,20 €



Trägerrahmen für Palettengabeln

Best.Nr.	Ausführung	Preis
PLG - TR/20/12	Tragfähigkeit 2000kg, Trägerbreite 1200mm	455,55 €



Koppelplatten und Zubehör

Best.Nr.	Bezeichnung	Preis
Koppelplatte gekröpft , mit Koppelhaken und Öse		
18100-17 R (rechts)	40,50 €	18100-17 L (links) 40,50 €
Koppelplatte gerade , mit Koppelhaken und Öse		
18100-17 R-GR (rechts)	40,60 €	18100-17 L-GR (links) 40,60 €



Best.Nr.	Bezeichnung	Preis
18100-19	Koppelhaken lose	9,40 €
18100-20	Verriegelungsöse lose	6,15 €



FRONTLADER



Frontladerzinken Original SHW

Spitze Form. FZ = Frontladerzinken, GZ = Großballenzinken, SL = Schwerlastzinken

Best.Nr.	Form	Länge	Gewinde	Passend für	Preis
53005	FZ	800mm	M22x1.5	Baas, Universal	24,85 €
53127	FZ	800mm	M20x1.5	Stoll 051.82.80 Konus abgesetzt	24,85 €
54433	FZ	800mm	M22x1.5	Stoll 047.62.50 gekröpft	28,50 €
54429	SL	800mm	M28x1.5	Stoll 047.62.40	38,85 €
55001	SL	820mm	M28x1.5	Universal	38,85 €
53018	FZ	900mm	M22x1.5	Baas, Universal	29,55 €
54434	SL	980mm	M28x1.5	Universal	42,40 €
53049	FZ	1000mm	M22x1.5	Baas, Universal	31,05 €
53009	GZ	1100mm	M22x1.5	Universal	33,85 €
54646	SL	1100mm	M28x1.5	Universal	49,40 €
54435	SL	1250mm	M28x1.5	Universal	54,90 €
53010	GZ	1400mm	M22x1.5	Universal	49,85 €
54437	SL	1400mm	M28x1.5	Universal	65,90 €

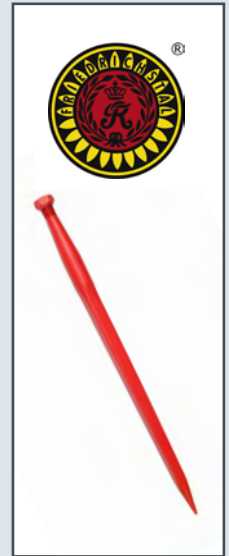

Best.Nr.	Bezeichnung	Preis
KB 100 G	Konusbüchse gedreht für Standardzinken, Gewinde: M22x1.5 Innen: 26mm, Außen: 38mm, Länge: 100mm	7,75 €
KB 120	Konusbüchse gedreht für Schwerlastzinken, Gewinde: M28x1.5 Innen: 32mm, Außen: 55mm, Länge: 120mm	12,35 €



Universal-Aufnahme - „Euro-Aufnahme“

Best.Nr.	Beschreibung	Preis
UNI - AUFNAHME	Für eine einfache Handhabung verfügt der Rahmen über eine Zentralverriegelung, die über einen Handgriff betätigt wird. Der Schnellwechselrahmen ist passend für Frontlader Kat. 2 mit 85cm und Kat. 3 mit 102cm. Bei einem Lastschwerpunkt von 800mm beträgt die Tragkraft ca. 3000kg.	302,00 €

Schürfleisten

Best.Nr.	Bezeichnung	Preis
Abschnitte in unterschiedlichen Breiten und Längen möglich.		
SCHM 90/1000	Schürfleiste 90x22x1000mm	50,05 €
SCHM 90/2000	Schürfleiste 90x22x2000mm	91,00 €
SCHM 90/3000	Schürfleiste 90x22x3000mm	131,15 €
SCHM 150/20/1850 HB400	Schürfleiste 150x20x1850mm (alt Hardox 400)	155,30 €
SCHM 150/20/2000 HB400	Schürfleiste 150x20x2000mm (alt Hardox 400)	167,45 €
SCHM 150/20/2350 HB400	Schürfleiste 150x20x2350mm (alt Hardox 400)	198,50 €

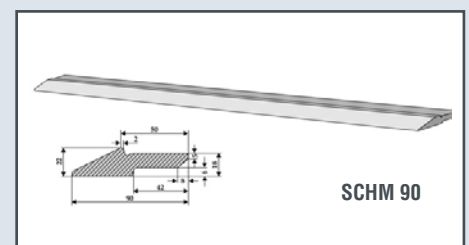

ANHÄNGETECHNIK

Lagerböcke K80 und Zwangslenkungen

Best.Nr.	Bezeichnung	Preis
00.110.84.2-A02	Passend für Case und Steyr, Schlittenweite 325mm, Bolzen 25mm, Nut 25mm, Stützlast 3500kg	1.090,10 €
00.521.15.0-A02	Zwangslenkung beidseitig K50	741,25 €
00.521.16.0-A02	Zwangslenkung rechts K50	424,60 €
00.521.17.0-A02	Zwangslenkung links K50	424,60 €
00.158.83.1-A17	Passend für John Deere, Schlittenweite 330mm, Bolzen 25mm, Nut 32mm, Stützlast 4000kg K80 6000/7000/8000	974,65 €
00.521.15.0-A02	Zwangslenkung beidseitig K50	741,25 €
00.521.16.0-A02	Zwangslenkung rechts K50	424,60 €
00.521.17.0-A02	Zwangslenkung links K50	424,60 €

Zugösen

Zugösen 40mm		
00.652.20.0-A02	Zugöse 6-Loch mit Büchse, Lochbild 110x100, Bohrung 17mm Stützlast 2500kg	127,60 €
00.652.20.1-A02	Zugöse 8-Loch ohne Büchse, Lochbild 110x100, Bohrung 17mm Stützlast 2500kg	135,95 €
00.652.50.1-A02	Zugöse vertikal gekröpft ohne Büchse, Lochbild 110x100, Bohrung 17mm Stützlast 2500kg	402,45 €

Kugelzugösen

Kugelzugösen K80		
00.652.970.0-A02	Kugelzugöse K80 8-Loch Lochbild 110x100, Bohrung 17mm Stützlast 2500kg	231,20 €
00.650.97.1 A02	Kugelzugöse K80 8-Loch Lochbild 145x145, Bohrung 21mm Stützlast 4000kg	281,40 €

Kugelzugöse

Kugelzugöse K80		
00.651.91.1-A01	Einschweißkugelzugöse K80 mit H-Schaft Schafthöhe x Breite 80x65mm Stützlast 2000kg	243,25 €



ANHÄNGETECHNIK

Einsätze nach Schlittenweite

Passend für Fendt, Schlittenweite 311mm, Bolzen 22mm, Nut 30mm		
05.6311.420-A11	Kugeleinsatz K80 Schnellverstellung	791,70 €
03.6311.44-A02	Kugeleinsatz K80 absteckbare Bolzen	769,70 €
05.7311.03-A11	Kugeleinsatz K50	538,85 €
05.3113.221-A11	Zugmaul automatisch mit 38er Bolzen	750,20 €

Sauermann (Drehbolzensystem) Schlittenweite 320mm, Bolzen 30mm, Nut 20mm		
03.6320.46-A02	Kugeleinsatz K80 Schnellverstellung	791,70 €
03.7320.04-A02	Kugelkupplung K50	538,85 €
03.6320.531-A02	Zugmaul automatisch mit 38er Bolzen	750,20 €

Passend für Scharmüller, Schlittenweite 325mm, Bolzen 25mm, Nut 26mm		
05.6325.33-A02	Kugeleinsatz K80 Schnellverstellung	791,70 €
05.7325.03-A02	Kugeleinsatz K50	489,95 €
05.3253.321-A02	Zugmaul automatisch mit 38er Bolzen	710,70 €

Schlittenweite 330mm, Bolzen 25mm, Nut 32mm		
07.6330.42-A02	Kugeleinsatz K80 Schnellverstellung	791,70 €
03.6330.44-A02	Kugeleinsatz K80 absteckbare Bolzen	769,70 €
07.7330.04-A02	Kugeleinsatz K50	489,95 €
03.3303.221-A02	Zugmaul automatisch mit 38er Bolzen	710,70 €

Passend für Cramer Schlittenweite 335mm, Bolzen 22mm, Nut 30mm		
07.6335.42-A24	Kugeleinsatz K80 Schnellverstellung	791,70 €
07.7335.03-A24	Kugeleinsatz K50	538,85 €
03.3353.221-A24	Zugmaul mit 38er Bolzen	710,70 €

Schlittenweite 390mm, Bolzen 25mm, Nut 32mm		
07.6390.42-A02	Kugeleinsatz K80 Schnellverstellung	776,20 €
05.6390.46-A02	Kugeleinsatz K80 Stücklast 4000kg	887,15 €
07.7390.02.-A02	Kugeleinsatz K50	538,85 €
07.3903.281-A11	Zugmaul automatisch mit 38er Bolzen	750,20 €



Schnellverstellung



absteckbare Bolzen



K 50



Zugmaul



05.6390.46-A02

ANHÄNGETECHNIK

Einsätze nach Schlittenweite

Passend für Fendt Schlittenweite 311mm, Bolzen 22mm, Nut 30mm		
RO 865 D 1230 C	Zugmaul automatisch 38er Bolzen Sicherheitssensor nachrüstbar	781,70 €
RO 865 D 12DO C	Zugmaul automatisch 38er Bolzen und Sicherheitssensor	985,15 €
RO 825 A 1240 C	Kugeleinsatz KS 80 geschmiedete Ausführung	841,20 €

Schlittenweite 330mm, Bolzen 25mm, Nut 32mm		
RO 865 D 3030 C	Zugmaul automatisch 38er Bolzen Sicherheitssensor nachrüstbar	817,70 €
RO 865 D 30DO C	Zugmaul automatisch 38er Bolzen und Sicherheitssensor	1.030,60 €
RO 825 A 3030 C RO 825 A 3040 C	Kugeleinsatz KS 80 geschweißte Ausführung geschmiedete Ausführung	785,20 € 841,20 €

Schlittenweite 335mm, Bolzen 22mm, Nut 30mm		
RO 865 D 3630 C	Zugmaul automatisch 38er Bolzen Sicherheitssensor nachrüstbar	817,70 €
RO 865 D 36DO C	Zugmaul automatisch 38er Bolzen und Sicherheitssensor	985,15 €
RO 825 A 3640 C	Kugeleinsatz KS 80 geschmiedete Ausführung	841,20 €

Schlittenweite 390mm, Bolzen 25mm, Nut 32mm		
RO 865 D 9030 C	Zugmaul automatisch 38er Bolzen Sicherheitssensor nachrüstbar	859,20 €
RO 865 D 90DO C	Zugmaul automatisch 38er Bolzen und Sicherheitssensor	1.062,60 €
RO 825 A 9040 C	Kugeleinsatz KS 80 geschmiedete Ausführung	810,20 €

Zugmäuler

Zugmaul automatisch, passend für MB-Trac 1300-1600 Lochabstand 220mm, Bolzen 25mm		
RO 860 C 0132 C	Zugmaul automatisch 38er Bolzen	966,15 €
Zugmaul automatisch, passend für MB-Trac 700-1100 Lochabstand 116mm, Bolzen 25mm		
RO 860 A 0432 C	Zugmaul automatisch 38er Bolzen	875,65 €



ANHÄNGETECHNIK

Einsätze nach Schlittenweite

Best.Nr.	Bezeichnung	Preis
Schlittenweite 320mm, Bolzen 30mm, Nut 20mm, Drehbolzensystem		
HS 1500 KU 32	Zugmaul automatisch mit 32er Bolzen	541,80 €
HS 1710-1 KU 38	Zugmaul automatisch mit 38er Bolzen	498,35 €
HS 1060 K	Kugeleinsatz Kugel 80	745,75 €

Schlittenweite 330mm, Bolzen 25mm, Nut 32mm		
HS 1700-1 KU 38	Zugmaul automatisch mit 38er Bolzen	492,85 €
HS 1251 K	Kugeleinsatz Kugel 80	777,20 €

Schlittenweite 390mm, Bolzen 25mm, Nut 32mm		
HS 1700-1 KUD 38	Zugmaul automatisch mit 38er Bolzen	623,80 €
HS 1251 K 390	Kugeleinsatz Kugel 80	917,15 €
HS 7469 CNH-K W390	Kugeleinsatz Kugel 80 4t Stützlast	710,15 €



Zwangslenkungen

Best.Nr.	Bezeichnung	Preis
Passend für HS1060K, HS1251K, HS1251K390, Höhenverstellbarer Kugeleinsatz		
HS 1271 ZL/R	beidseitig	587,30 €
HS 1271 ZL	links	455,85 €
HS 1271 ZR	rechts	455,85 €

Passend für Lagerbock HS4825-SDF-KU, Breite 79mm		
HS 4700 SDF L	links	427,35 €
HS 4700 SDF R	rechts	427,35 €

Passend für Lagerbock Deutz HS6435-TTV, Breite 87mm, Schlittenweite 390mm		
HS 4700 TTV T3/L	links	550,30 €
HS 4700 TTV T3/R	rechts	550,30 €

Passend für Lagerbock Deutz HS4565-D-K Breite 95,5mm		
HS 4700 SDF TT/L	links	460,85 €
HS 4700 SDF TT/R	rechts	460,85 €

Für FNH - CNH, passend für Lagerbock HS525-LWB-KU und HS786-NH-K, auch für Deutz Lagerbock HS4625-SDF-KU, Breite 103mm		
HS 4700 NH/L	links	427,35 €
HS 4700 NH/R	rechts	427,35 €

Passend für John Deere, 3 in 1 System, für gekröpfte Ausführung HS6079 JDK für horizontalen Einschub zum Darunterschrauben

HS 6089 JD ZL-B	beidseitig	427,35 €
HS 6089 JD ZL-L	links	274,15 €
HS 6089 JD ZL-R	rechts	274,15 €

Zum Anschrauben unterhalb der Kugel 80 für vertikalen Kugeleinsatz, Schlittenweite 390mm

HS 7469 CNH-K R/L	beidseitig	398,85 €
-------------------	------------	----------

Passend für John Deere seitlich am Bock, Schlittenweite 390mm

ZWL-JD 7 R-L	links	465,35 €
ZWL-JD 7 R-R	rechts	465,35 €

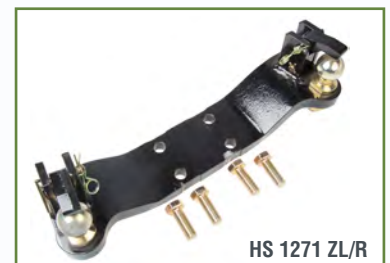
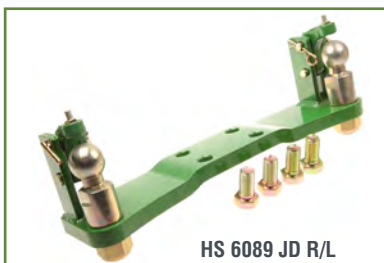

ANHÄNGERBAU

Bremsachsen

Alle Bremsachsen ohne Rückmatik-Ausführung.

Best.Nr.	Fabrikat	Breite C mm	Bremsenausgleich	Radbolzen	Vierkant mm	Achslast 25 km/h / 40 km/h A	Achslast 25 km/h / 40 km/h B	Achslast 25 km/h / 40 km/h C	Lochkreis B mm	Preis
BA 1500/60/6	Rinner	1500	mittig	6x M 18x1,5	60	5,2/4,6t	4,2/3,6t	3,8/3,2t	205	516,20 €
BA 1500/60/6-300x80	Rinner	1500	mittig	6x M 18x1,5	60	5,2/4,6t	4,2/3,6t	3,8/3,2t	205	721,60 €
BA 1500/60/6 LV	Rinner	1500	links	6x M 18x1,5	60	5,2/4,6t	4,2/3,6t	3,8/3,2t	205	516,20 €
BA 1650/65/6 LV	Rinner	1650	links	6x M 18x1,5	65	5,7/5,0t	5,0/5,5t	4,0/3,8t	205	555,55 €
BA 1700/70/6-300x80	Rinner	1700	mittig	6x M 18x1,5	70	5,2/4,6t	4,2/3,6t	3,8/3,2t	205	770,70 €
BA 1750/70/6 LV	Rinner	1750	links	6x M 18x1,5	70	6,5/6,0t	6,0/5,5t	5,0/4,5t	205	588,35 €

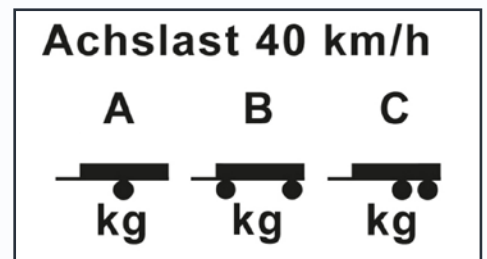
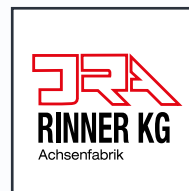
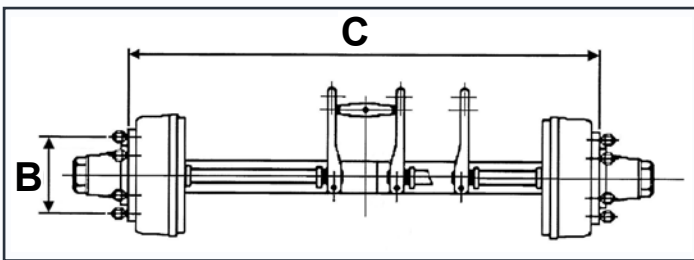

Laufachsen

Best.Nr.	Fabrikat	Breite C mm	Radbolzen	Vierkant mm	Achslast 25 km/h / 40 km/h A	Achslast 25 km/h / 40 km/h B	Achslast 25 km/h / 40 km/h C	Lochkreis B mm	Preis
LA 1250/45/5	ADR	1330	5x M 14x1,5	45	2,2/1,95t	1,95/1,65t	1,65/1,45t	112	197,45 €
LA 1360/45/5	ADR	1440	5x M 14x1,5	45	2,2/1,95t	1,85/1,65t	1,65/1,45t	112	185,80 €
LA 1360/55/6	Rinner	1360	6x M 18x1,5	55	3,5/ - t	3,0/ - t	2,5/ - t	205	218,70 €
LA 1500/60/6	Rinner	1500	6x M 18x1,5	60	5,2/4,6t	4,2/3,6t	3,8/3,2t	205	271,25 €
LA 1650/65/6	Rinner	1650	6x M 18x1,5	65	5,7/5,0t	5,0/4,5t	4,0/3,8t	205	315,00 €
LA 1750/70/6	Rinner	1700	6x M 18x1,5	70	6,5/6,0t	6,0/5,5t	5,0/4,5t	205	343,40 €

Auflaufbremsen PEITZ

Zweiachser AVM/E 80. Alle Auflaufeinrichtungen ohne Rückmatik-Ausführung.
Gesamtlänge: 1850mm, Zuglast 8t

Best.Nr.	Aufnahme mittig mm	Ösenbreite mm	Anschlußauge Ø mm	Preis
AVM/E 750/60/24	750	60	24	673,75 €
AVM/E 860/60/24	860	60	24	673,75 €
AVM/E 860/70/24	860	70	24	675,75 €
AVM/E 860/70/26	860	70	26	668,75 €
AVM/E 1000/60/24	1000	60	24	668,75 €
AVM/E 1000/70/24	1000	70	24	675,75 €
AVM/E 1000/70/26	1000	70	26	668,75 €
AVM/E 1100/70/26	1100	70	26	673,75 €



ANHÄNGERBAU

Zuggabeln PEITZ

Best.Nr.	Zuglast	Aufnahme mittig mm	Ösenbreite mm	Anschlußauge Ø mm	Gesamtlänge mm	Preis
ZG 1000/70/26	18	1000	70	26	1900	346,75 €
ZG 1100/60/24	18	1100	60	24	1900	278,45 €
ZG 1100/70/26	18	1100	70	26	1900	374,85 €
ZG 1100/100/30-2100	27	1100	100	30	2100	397,50 €
ZG 1100/100/30-2500	27	1100	100	30	2500	255,35 €
ZG 1200/100/30	27	1200	100	30	2100	367,85 €



Kugelkupplungen für PKW-Anhänger

Anschluss: V = vierkant, R = rund

Best.Nr.	Lochabstand mm	Anschluß mm	Stützlast kg	Type	zul. ges. Gewicht kg	Preis
AK 7 D	90 senk.	V50	75	Stahl	750	25,10 €
203 270	90 senk.	V70	75	Stahl	750	48,95 €
EM 80-A/1	90/116 senk.	R60	75	Stahl	850	25,95 €
EM 80-C/1	90 senk./waag.	V60	75	Stahl	850	25,95 €
EM 80-G/1	90/116 senk.	R70	75	Stahl	850	25,95 €
AK 300 S	50/54 waag.	R50	120	Stahl	3000	49,05 €
AK 300	50/54 waag.	R35/40/45/50	150	Stahl	3000	77,55 €
EM 300 B	40 waag.	R45/50	150	Guss	3000	66,05 €



Anhängekupplungen für landwirtschaftliche Anhänger

203 308	Starre Ausführung mit Bolzen, zulässige Anhängelast: 8t bis 25 km/h, Lochabstand: 130-155mm, Ø 17mm Langloch, Plattenmaß: 220x90mm	57,95 €
---------	--	---------



05.206.10.01.0	Starre Ausführung mit Bolzen, zulässige Anhängelast: 8t bis 25 km/h, Lochabstand: 110-150mm, Ø 17mm Langloch, Plattenmaß: 205x90mm	75,70 €
----------------	--	---------



Anhängerkugel mit Prüfzeichen für PKW-Anhänger



HW 50 P	Gewinde M 22x1,5, Ansatz 26mm, Ansatzlänge 15mm, komplett mit Mutter	21,20 €
---------	--	---------

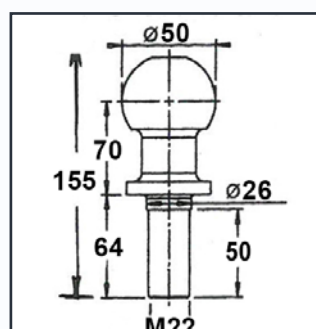

Bremshebel

Best.Nr.	Ausführung	Preis
SE	Umsteckhebel Standard	80,30 €
LASCHE 1	Einstecklasche für Flacheisen 50x12mm	5,10 €



ANHÄNGERBAU

Stützräder für landwirtschaftliche Anhänger

Halbautomatisch klappbar mit Stahlblechrad, Höhe ohne Kurbel, Angaben in mm.

Best.Nr.	Rad	Rohr Ø	Höhe	Tragfähigkeit	Preis
5098	300x110	90x520	940	1500kg	118,05 €
5150	270x90	70x470	860	1000kg	90,55 €
5309	275x70	70x470	780	1000kg	98,05 €
5310	270x90	85x500	850	1500kg	138,10 €



Stützräder für PKW-Anhänger

Höhe ohne Kurbel, Angaben in mm.

Best.Nr.	Rad	Rohr Ø	Höhe	Tragfähigkeit	Preis
205 736	Vollgummirad, 200x40	48x345	490	150kg	18,05 €
122 3638	Vollgummirad, 230x80	60x560	860	500kg	81,05 €
122 2438	Luftrad, 260x85	48x450	550	200kg	32,35 €



Stützfüße für PKW-Anhänger

Best.Nr.	Ausführung	Preis
STF 400/48	Rohr Ø 48mm rund, Tragkraft 300kg, Höhe ohne Kurbel 400mm, Spindelhub 220mm	18,20 €
STF 700/48	Rohr Ø 48mm rund, Tragkraft 300kg, Höhe 700mm	12,50 €
205 318	Klemmschelle 48mm, passend für alle PKW Stützräder und Stützfüße	8,85 €



Stützfüße für landwirtschaftliche Anhänger

Best.Nr.	Ausführung	Preis
STF 500/80	Viereckig, Ø 80mm mit Kurbel oben, Höhe ohne Kurbel 500mm, Spindelhub 300mm, Tragkraft 1200kg	61,20 €
STF 565/60	Viereckig, Ø 60mm mit Kurbel seitlich, Höhe 565mm, Spindelhub 360mm, Tragkraft 800kg	69,20 €
STF 620/80	Viereckig, Ø 80mm mit Kurbel seitlich, Höhe 620mm, Spindelhub 310mm, Tragkraft 4000kg	90,55 €
KRA 750	Viereckig, Ø 110mm mit Kurbel seitlich, Höhe 825mm, Spindelhub 420mm, 2-Gang-Getriebe, Tragkraft 10000kg	311,90 €



Stützfüße hydraulisch

Best.Nr.	Ausführung	Preis
STF 65 C 250	Rund, Ø 80mm, Gesamthöhe 435mm, Aushub 250mm, einfachwirkend, Tragkraft bei 100bar 3317kg, Tragkraft bei 180bar 5969kg	178,90 €
HY-STF 700	Viereckig, Ø 90mm, Gesamthöhe 1.020mm, Aushub 700mm, doppelwirkend mit Sperrblock, Tragkraft bei 100bar 1950kg, Tragkraft bei 180bar 3510kg	340,25 €



HYDRAULIK

FASTER Multikupplungen DN 10

Durchflußmenge 40l/min

Muffe: M-P2-2-IGR 1/2 DN10 Stecker: S-P2-2-IGR 1/2 DN10	2-fach-Kupplung rund, Anschluss IGR 1/2"	304,35 € 138,65 €
Muffe: M-P5-4-CEL 15 DN10 Stecker: S-P5-4-CEL 15 DN10	4-fach-Kupplung quadratisch, Anschluss AG, M 22x1,5 (15L)	502,45 € 257,20 €
Muffe: M-P5-4-IGR 1/2 DN10 Stecker: S-P5-4-IGR 1/2 DN10	4-fach-Kupplung quadratisch, Anschluss IGR 1/2"	394,15 € 201,00 €
Muffe: M-P5-4-IGR 3/8-E DN10 Stecker: S-P5-4-IGR 3/8-E DN10	4-fach-Kupplung mit Elektostecker 3-polig quadratisch, Anschluss IGR 3/8 mit Elektrostecker 3-polig	475,35 € 265,80 €
Muffe: M-P6-2-IGR 1/2 DN10 Stecker: S-P6-2-IGR 1/2 DN10	2-fach-Kupplung rechteckig, Anschluss IGR 1/2"	299,10 € 143,20 €
Muffe: M-P6-2-IGR 3/8 DN10 Stecker: S-P6-2-IGR 3/8 DN10	2-fach-Kupplung rechteckig, Anschluss IGR 3/8"	296,25 € 146,95 €
Muffe: M-P6-4-CEL 15 DN10 Stecker: S-P6-4-CEL 15 DN10	4-fach-Kupplung sichelförmig, Anschluss AG, M 22x1,5 (15L)	377,50 € 216,20 €
Muffe: M-P6-4-IGR 1/2 DN10 Stecker: S-P6-4-IGR 1/2 DN10	4-fach-Kupplung sichelförmig, Anschluss IGR 1/2"	380,10 € 216,20 €



FASTER Multikupplungen DN 12

Durchflußmenge 70l/min

Muffe: M-P2-2 IGR 1/2 DN12 Stecker: S-P2-2 IGR 1/2 DN12	2-fach-Kupplung rund, Anschluss IGR 1/2"	335,30 € 149,85 €
Muffe: M-P5-4-IGR 1/2 DN12 Stecker: S-P5-4-IGR 1/2 DN12	4-fach-Kupplung quadratisch, Anschluss IGR 1/2"	439,45 € 248,05 €
Muffe: M-P5-4-CEL 15 DN12 Stecker: S-P5-4-CEL 15 DN12	4-fach-Kupplung quadratisch, Anschluss AG, M 22x1,5 (15L)	446,70 € 266,05 €
Muffe: M-P6-4 IGR 1/2 DN12 Stecker: S-P6-4-IGR 1/2 DN12	4-fach-Kupplung sichelförmig, Anschluss IGR 1/2"	524,30 € 259,50 €
Muffe: M-P5-5-IGR 3/8-1/2 Stecker: S-P5-5-IGR 3/8-1/2	5-fach-Kupplung, 4x DN10, 1x DN12, quadratisch, Anschluss 4x IGR 3/8, 1x IGR 1/2	460,80 € 274,90 €
Muffe: M-P5-5-CEL 15 Stecker: S-P5-5-CEL 15	5-fach-Kupplung, 4x DN10, 1x DN12, quadratisch, Anschluss AG, M 22x1,5 (15L)	457,15 € 271,80 €
Muffe: M-P6-4 CEL 15 DN12 Stecker: S-P6-4-CEL 15 DN12	6-fach-Kupplung sichelförmig, Anschluss M 22x1,5 (15 L)	599,80 € 262,30 €
Muffe: M-P6-6 IGR 1/2 DN12 Stecker: S-P6-6-IGR 1/2 DN12	6-fach-Kupplung rechteckig, Anschluss IGR 1/2"	608,65 € 326,45 €



HYDRAULIK

CEJN – Multikupplungen 40 bzw. 90 Liter pro Minute

Best.Nr.	Bezeichnung	l/min	Preis
C10 932 2000 C10 932 2050	Festhälfte 2-fach duo WEO 1/2" bis 350bar kuppelbar, mit Halter Loshälfte 2-fach duo WEO 3/8" bis 350bar kuppelbar	40	295,20 € 251,50 €
C10 932 2001 C10 932 2051	Festhälfte 2-fach duo WEO 3/4" bis 350bar kuppelbar, mit Halter Loshälfte 2-fach duo WEO 1/2" bis 350bar kuppelbar	90	429,80 € 358,75 €
C10 932 3000 C10 932 3050	Festhälfte 4-fach quattro WEO 1/2" bis 350bar kuppelbar, mit Halter Loshälfte 4-fach quattro WEO 3/8" bis 350bar kuppelbar	40	377,75 € 355,85 €
C10 932 4001 C10 932 4051	Festhälfte 4-fach quattro WEO 3/4" bis 350bar kuppelbar, mit Halter Loshälfte 4-fach quattro WEO 1/2" bis 350bar kuppelbar	90	545,65 € 547,70 €



Blockhähne

Best.Nr.	Bezeichnung	Preis
BKH 12 L	CEL 12/M 18x1,5	19,05 €
BKH 12 L-VC	CEL 12/M 18x1,5, 2 Bohrungen M6, LA 32mm	14,15 €
BKH 15 L	CEL 15/M 22x1,5	24,35 €
BKH 15 L-VC	CEL 15/M 22x1,5, 2 Bohrungen M6, LA 36mm	16,85 €



2-Wege Umschalthähne

Best.Nr.	Bezeichnung	Preis
BK 3-12 L	3x CEL 12/M 18x1,5	36,55 €
BK 3-12 L-VC	3x CEL 12/M 18x1,5, 2 Bohrungen M6, LA 32mm	21,55 €
BK 3-15 L	3x CEL 15/M 22x1,5	39,55 €
BK 3-15 L-VC	3x CEL 15/M 22x1,5, 2 Bohrungen M6, LA 36mm	28,50 €

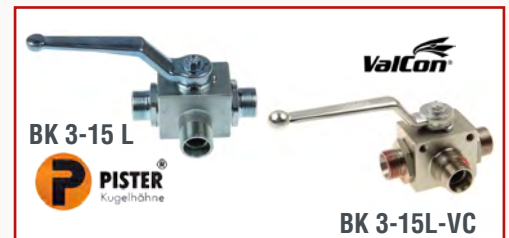

Frontladerventile

Anschluss 1/2"; Durchfluss 15-90l, Druck 320 bar, zum Anschluss an Bowdenzüge

Best.Nr.	Bezeichnung	Preis
CV 452	2x Doppelwirkend, 1x Schwimmstellung	535,25 €
CV 452 LS	2x Doppelwirkend, 1x Schwimmstellung und Load Sensing	680,25 €



Umschaltventile

Best.Nr.	Bezeichnung	Preis
DFE 52-6 B	1x auf 2x Doppeltwirkend, 12V / 40l pro Min., R 3/8, unter Druck umschaltbar bis 200 bar, keine neutrale Mittelstellung	162,15 €
DFE 52-8 B	1x auf 3x Doppeltwirkend, 12V / 60l pro Min., R 3/8, unter Druck umschaltbar bis 200 bar	273,35 €



HYDRAULIK

Teleskopzylinder Weber 2-stufig

Tragkraft = Tragkraft des Kardanringes (KDR), Anschluß M 16x1,5mm, Hub = 500mm

Best.Nr.	ersetzt alte Nr.	Tragkraft kg	1. Stufe Ømm	2. Stufe Ømm	Bolzen Ømm	Bolzenbreite KDR	Preis
TZE 2 B 4505	35 120 1611	4000	60	45	25	192mm	223,80 €
TZE 2 B 6005	35 120 2110	5000	75	60	30	215mm	299,10 €



Teleskopzylinder Weber 3-stufig

Tragkraft = Tragkraft des Kardanringes, Bolzenbreite a. KDR = 310mm

Best.Nr.	ersetzt alte Nr.	Hub mm	Tragkr. kg	1.Stufe Ømm	2.Stufe Ømm	3.Stufe Ømm	Bolzen Ømm	Anschluss	Preis
TZE 3 P 3208	35131 1515	760	3000	60	45	32	40	M 16x1,5	371,25 €
TZE 3 P 4510	35131 1614	1000	6000	75	60	45	40	M 16x1,5	494,90 €
TZE 3 P 6010	35131 2120	1000	8000	90	75	60	40	M 16x1,5	432,90 €
TZE 3 P 6012	35131 2121	1200	8000	90	75	60	40	M 16x1,5	474,30 €
TZE 3 P 6014	35131 2124	1400	8000	90	75	60	40	M 16x1,5	515,45 €
TZE 3 P 7512	35131 2403	1200	8000	105	90	75	40	M 16x1,5	494,90 €
TZE 3 P 7514	35131 2408	1400	8000	105	90	75	40	M 16x1,5	536,25 €
TZE 3 P 7515	35131 2413	1500	8000	105	90	75	40	M 16x1,5	577,40 €



Teleskopzylinder Weber 4-stufig

Tragkraft = Tragkraft des Kardanringes, Bolzenbreite a. KDR = 310mm

Best.Nr.	ersetzt alte Nr.	Hub mm	Tragkr. kg	1.Stufe Ømm	2.Stufe Ømm	3.Stufe Ømm	4.Stufe Ømm	Bolzen Ømm	Anschluss	Preis
TZE 4 P 6019	35141 1901	1850	8000	105	90	75	60	40	M 16x1,5	722,25 €
TZE 4 P 7516	35141 2401	1600	12000	120	105	90	75	45	M 16x1,5	890,65 €

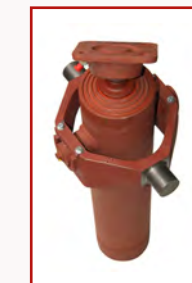

Teleskopzylinder NATALE

Mit Kugelplatte, ohne Kardanring, BO = mit Bohrung ohne Kugelplatte

Best.Nr.	Stufen	Hub mm	Tragkr. kg	1.Stufe Ømm	2.Stufe Ømm	3.Stufe Ømm	4.Stufe Ømm	Bolzen Ømm	Kardanring	Preis
TEL 4,5/3/900	3	893	5000	76	61	46	-	35	KDR 1/7	260,35 €
TEL 5,5/2/500 BO	2	500	5500	76	61	-	-	35	KDR 1/7	186,85 €
TEL 8/3/1050	3	1050	8000	91	76	61	-	35	KDR 2/10	326,70 €
TEL 10/4/1700	4	1700	10000	107	91	76	61	40	KDR 3/16	464,95 €



NATALE Kardanringe

Best.Nr.	KDR Typ	belastbar bis kg	Bolzen Ømm	Bolzenlänge mm	Länge ohne Bolzen mm	lichte Weite mm	Preis
KDR 1/7	1	7000	35	35	200	120	64,35 €
KDR 2/10	2	10000	40	40	230	135	79,20 €
KDR 3/16	3	16000	40	40	230	155	90,65 €



FAHRZEUGELEKTRIK



Starterbatterien 12V gefüllt und geladen

B3 = Bodenleiste 10,5mm hoch an den Längsseiten, 29mm an der Breitseite

Best.Nr.	Einsetzbar für	Ah	Kälteprüfstrom	LxBxH in mm	Bodenleiste	* Preis
55559 G	55530/55545	55	420	246x175x190	B3	75,15 €
57412 G	57051/57217	74	680	278x175x190	B3	93,60 €
58827 G	58823/58827	88	680	353x175x190	B3	101,95 €
60044 G	59219/60038	100	850	353x175x190	B3	124,80 €
61040 G	61023/61026	110	760	514x175x210	B3	155,85 €
62034 G	61017/61034	120	680	513x189x223	B3	161,50 €
63543 G	63539	135	1000	514x175x210	B3	182,25 €
64020 G	-	140	760	513x189x223	keine	171,30 €
68032 G	67028/67043	180	1000	513x223x223	keine	219,30 €



(Erstausrüsterqualität) absolut wartungsfrei, 2 Jahre Garantie, mit A-Rundpolen, erhöhte Kaltstartleistung in A und langer Lebensdauer. Herstellung in Südeuropa

Universal-Starterbatterien 12V, Intakt Premium-Power

B13 = Bodenleiste 10,5mm hoch an den Längs- und Breitseite

Best.Nr.	Einsetzbar für	Ah	Kälteprüfstrom	LxBxH in mm	* Preis
PP 45 MF	53646/53653/54317/54324	45	450	207x175x175	75,80 €
PP 50 MF	54459/55010	50	540	207x175x190	81,55 €
PP 60 MF	54519/55046/55427/55559	60	600	242x175x175	99,35 €
PP 65 MF	55559/56219	65	640	242x175x190	103,35 €
PP 75 MF	56318/56420/56530/56638	75	720	278x175x175	112,20 €
PP 78 MF	56638/57412	78	760	278x175x190	118,50 €
PP 90 MF	57539/58035	90	720	315x175x190	126,70 €
PP 100 MF	58515/58827/58838/59219	100	900	353x175x190	146,45 €



* Im Falle von außergewöhnlichen Bleipreissteigerungen behalten wir uns einen Materialteuerungszuschlag vor.



Anlasser 12V Iskar/Letrika

Best.Nr.	Leistung	Vergl. Nr.	AS Winkel	Befestigung	Anzahl Zähne	Preis
IS 0551	2,7 kW	0986010990	L52°	3x127x10,9	9	262,85 €
IS 0552	3,0 kW	0986011200	L52°	3x127x10,9	9	257,10 €
IS 0705	3,1 kW	0986012680	R140°	3x127x10,9	11	247,65 €
IS 0704	3,1 kW	0986011130	L45°	3x127x10,9	9	262,85 €



Lichtmaschinen 14V Iskar/Letrika

Best.Nr.	Ampere	Vergleichsnr.	AS Winkel	passend zu Fabrikat	Preis
IA 0507	33	0986030140	L60°	Agrifull, Fendt, Goldoni, Hanomag, IH, Case	124,90 €
IA 0096	33	0986030130 0120339531	L60°	Case, Deutz, Fendt, BPM, Fahr, Huerlimann	108,95 €
IA 0499	65	0986031270	L+R60°	Case, Fendt, IH, Steyr, Ford, New Holland	122,85 €
IA 0226	65	0986037890	L60°	Fendt, JW, KHD, Kramer, Linde, Deutz-Fahr	154,10 €



FAHRZEUGELEKTRIK

Arbeitsscheinwerfer LED - GROTE

Lebensdauer min. 35.000 Stunden, Gehäuse Alu, Abmessungen in mm

Best.Nr.	Ausführung	B	H	T	IP	Preis
63 G-012	Oval, 1200 Lumen-Flux, Flutlicht: Breite 18m, Länge 90m	100	125	75	69K	102,90 €
63 G-112	Oval, 1200 Lumen-Flux, Flutlicht: Breite 25m, Länge 35m	150	130	70	69K	102,90 €
64 G-070	Rund, 1400 Lumen-Flux, Flutlicht: Breite 10m, Länge 80m	82	110	70	69K	105,50 €
64 G-170	Rund, 1400 Lumen-Flux, Flutlicht: Breite 15m, Länge 50m	82	110	70	69K	105,50 €
63 G-712	Oval, 2500 Lumen-Flux, Flutlicht: Breite 30m, Länge 45m	150	130	70	69K	182,45 €
686102	Kabel mit Stecker zu GROTE-LED Scheinwerfer 30cm lang				69K	13,00 €



Arbeitsscheinwerfer LED

Lebensdauer ca 30.000 Stunden, Gehäuse Alu, Abmessungen in mm, 12 V und 24 V

Best.Nr.	Ausführung	B	H	T	IP	Preis
AS 1088/250	Oval, 250 Lumen-Flux	93	81	60	66	71,65 €
AS 1086/500	Rechteckig, 500 Lumen-Flux	110	153	80	66	67,40 €
AS 1106/720	Rund, 720 Lumen-Flux	83	120	80	66	31,85 €
AS 1091/1600	Rund, 1600 Lumen-Flux	116	145	50	67	36,40 €
AS 1092/1600	Rechteckig, 1600 Lumen-Flux	110	140	50	67	38,75 €
AS 84027/2700	Rechteckig, 2700 Lumen-Flux	200	115	70	66	76,85 €
AS 1105/3200	Rechteckig, 3200 Lumen-Flux	110	140	75	66	82,45 €
KL 1001	Rechteckig, 1500 L.-Flux, Nordiclight	95	130	70	68	107,90 €
KL 1002	Rechteckig, 2500 L.-Flux, Nordiclight	95	130	70	68	113,95 €



Rundumleuchten

Best.Nr.	Ausführung	Preis
RLA 94/12 C	Starr mit Halogenlampe H1/12V	29,05 €
RLM 94/12 C	Magnethalterung mit Halogenlampe H1/12V	40,15 €
RLA - XBL/12-24	Starr mit Xenon Blitzlicht, 12-24V	118,30 €
RLF - XBL/12-24	Flexible Halterung mit Xenon Blitzlicht 12-24V	118,30 €
RLF-LED-BL	Flexible Halterung, LED mit 120 Doppelblitze pro Min. 10 LED in Orange	194,20 €

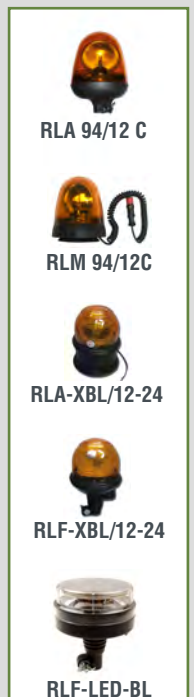

Warnmarkierungssatz

Best.Nr.	Beschreibung	Preis
650 0070	Aufgrund der Überbreitenregelung, z.B. für Mährescher besteht seit 15.06.2009 eine Kennzeichnungspflicht. Ein Satz bestehend aus: - je 5m Warnfolie 282mm Breite rechts- und linksabweisend, DIN30710 - 4m Leuchtstreifen rot, 50mm Breite - 4m Leuchtstreifen weiß, 50mm Breite - 25m Leuchtstreifen gelb/orange, 50mm Breite	425,90 €



KAMERASYSTEME

Rückfahrkamerasystem VBV 650 SET

Best.Nr.	Bezeichnung	Preis
VBV-650-000	Einsteigermodell Einzelkamerasystem für Solofahrzeuge Farbmonitor: 12/24 V DC; BxHxT = 148x110x30,2mm; Kamera: 1 Eingang, Blickwinkel (Diagonale): 96°	307,20 €



Artikelnr.: VBV-650A-000 Einsteigermodell, 1 Jahr Garantie, keine Einzelteile lieferbar, Stromversorgung: 12/24 V
Farbmonitor: Bilddiagonale 5" (12,70cm), 1 Kameraeingang, LED-Hintergrundbeleuchtung, Kamera: 96° Blickwinkel,
Schutzklasse: IP67.

Rückfahrkamerasystem VBV 770

Best.Nr.	Bezeichnung	Preis
VBV-770-SET	Standardmodell 10m Kabellänge Rückfahrkamera kpl. Set bestehend aus: 1x Farbmonitor VBV-770 M 1x Kamera VBV-700 C 1x Kabelsatz VBV-L 410	540,95 €



Artikelnr.: VBV-770-SET Standardmodell mit 10m Kabel, 2 Jahre Garantie,
Stromversorgung: 12/24 V, Farbmonitor: Bilddiagonale 7" (17,78cm), 3 Kameraeingänge, LED-Hintergrundbeleuchtung,
Kamera: 120° Blickwinkel, Ton, 18 LEDs für gute Sicht bei schlechten Lichtbedingungen, Tag-/Nachtsensor,
Betriebstemperatur: -20 bis +70°, Schutzklasse IP67.

Best.Nr.	Bezeichnung	Preis
VBV-770-SET 20	Standardmodell 20m Kabellänge Rückfahrkamera kpl. Set bestehend aus: 1x Farbmonitor VBV-770 M 1x Kamera VBV-700 C 1x Kabelsatz VBV-L 420	549,30 €



Artikelnr.: VBV-770-SET 20 Standardmodell mit 20m Kabel, 2 Jahre Garantie,
Stromversorgung: 12/24 V, Farbmonitor: Bilddiagonale 7" (17,78cm), 3 Kameraeingänge, LED-Hintergrundbeleuchtung,
Kamera: 120° Blickwinkel, Ton, 18 LEDs für gute Sicht bei schlechten Lichtbedingungen, Tag-/Nachtsensor,
Betriebstemperatur: -20 bis +70°, Schutzklasse IP67.

Rückfahrkamerasystem VBV 770 / BE SET

Best.Nr.	Bezeichnung	Preis
VBV-770-BE-SET	Standard-Profimodell Rückfahrkamera kpl. Set bestehend aus: 1x Farbmonitor VBV-770 M 1x Kamera BE800 C-130 1x Kabelsatz BE-L115 1x Adapter für Monitor AC-007	726,80 €



Artikelnr.: VBV-770-BE-SET
Standard-Profimodell mit 15m Kabel, 2 Jahre Garantie, Farbmonitor: Bilddiagonale 7" (17,78cm), 3 Kameraeingänge,
LED-Hintergrundbeleuchtung, Kamera: 130° Blickwinkel, Ton, 5 Infrarot-LEDs für gute Sicht bei schlechten Lichtbedingungen,
Restlichtverstärker, Weißabgleich, Heizung, Tag-/Nachtsensor, Spiegel-/Normalbild, Betriebstemperatur -40° bis +80°,
Schutzklasse IP68.

KAMERASYSTEME

Rückfahrkamerasystem mit Funksteuerung VBV / BE SET

Best.Nr.	Bezeichnung	Preis
VBV-770-BE-DW-SET	Standard-Profimodell mit Funk Rückfahrkamera-Set mit Funkfernsteuerung bestehend aus: 1x Farbmonitor VBV-770 M 1x Kamera BE800 C-130 1x Adapter für Monitor AC-007 1x Empfänger DW-1000 RX 1x Sender DW-1000 TX 1x Kameraverlängerung 10m BEX 010 1x Bildschirmverlängerung 5m BEL 105	954,65 €



Artikelnr.: VBV-770-BE-DW-SET

Standard-Profimodell mit Funkübertragung, 2 Jahre Garantie,
1x Bildschirmverlängerung 5m BEL 105 Funkübertragung digital ohne Kabel
(für Sender und Kamera muss die Stromversorgung separat hergestellt werden).
Farbmonitor: Bilddiagonale 7" (17,78cm), 3 Kameraeingänge,
LED-Hintergrundbeleuchtung, Kamera: 130° Blickwinkel, Ton, 5 Infrarot-LEDs für gute Sicht bei schlechten Lichtbedingungen, Restlichtverstärker, Weißabgleich, Heizung, Tag-/Nachtsensor, Spiegel-/Normalbild, Betriebstemperatur -40° bis +80°, Schutzklasse IP68.



Rückfahrkamerasystem BE SET

Best.Nr.	Bezeichnung	Preis
BE-870-LM-SET	Top-Profimodell Rückfahrkamera kpl. Set bestehend aus: 1x Farbmonitor BE-870 LM 1x Kamera BE-800 C-130 1x Kabelsatz BE-L 115	803,70 €



Artikelnr.: BE-870-LM-SET

Top-Profimodell mit 15m Kabel, 3 Jahre Garantie,
Farbmonitor: Bilddiagonale 7" (17,78cm), 2 Kameraeingänge,
LED-Hintergrundbeleuchtung, Kamera: 130° Blickwinkel, Ton, 5 Infrarot-LEDs für gute Sicht bei schlechten Lichtbedingungen, Restlichtverstärker, Weißabgleich, Heizung, Tag-/Nachtsensor, Spiegel-/Normalbild, Betriebstemperatur -40° bis +80°, Schutzklasse IP68.

Best.Nr.	Bezeichnung	Preis
BE-870-FM-SET 15	Top-Profimodell Rückfahrkamera kpl. Set bestehend aus: 1x Farbmonitor BE-870 FM 1x Kamera BE-800 C-130 1x Kabelsatz BE-L 115	1.237,05 €



Artikelnr.: BE-870-FM-SET 15

Top-Profimodell mit 15m Kabel, 3 Jahre Garantie,
Farbmonitor: Bilddiagonale 7" (17,78cm), 4 Kameraeingänge, LED-Hintergrundbeleuchtung, mit Split Screen
(max. Anzeige von 4 Kameras gleichzeitig) Kamera: 130° Blickwinkel, Ton, 5 Infrarot-LEDs für gute Sicht bei schlechten Lichtbedingungen, Restlichtverstärker, Weißabgleich, Heizung, Tag-/Nachtsensor, Spiegel-/Normalbild, Betriebstemperatur -40° bis +80°, Schutzklasse IP68.

SCHLEPPERZUBEHÖR

Stahlbeton Frontgewichte

Versandkosten auf Anfrage

Best.Nr.	Gewicht, Maße in mm	Preis
BBP 400	400kg, 480x770x580	627,40 €
BBP 600	600kg, 600x780x680	648,20 €
BBP 800	800kg, 600x780x850	695,05 €
BBP 1000	1000kg, 600x780x850	825,70 €
BBP 1200	1200kg, 770x1110x800	1.058,60 €

Aufnahmedreiecke

Geschweißte Ausführung mit Rolle

Best.Nr.	Ausführung	Maß A	Preis
AD 1	Rahmen 60x60x6mm für Kat. 1	685mm	236,20 €
AD 2 G	Rahmen 60x60x6mm für Kat. 2 mit geschmiedeten Aufnahmegabeln	825mm	216,00 €
AD 3	Rahmen 60x60x6mm für Kat. 3	970mm	516,20 €

Kotflügel aus Polyethylen

Best.Nr.	Länge	Breite	Preis
HS-PE 1807	700mm	180mm	14,95 €
HS-PE 2308	810mm	230mm	15,95 €
HS-PE 2509	930mm	250mm	16,40 €
HS-PE 3009	950mm	300mm	17,25 €
HS-PE 3210	1080mm	320mm	17,70 €
HS-PE 3510	1100mm	360mm	17,35 €
HS-PE 3312	1180mm	330mm	18,70 €
HS-PE 3713	1265mm	360mm	17,35 €
HS-PE 4213	1315mm	420mm	19,75 €
HS-PE 4815	1440mm	480mm	21,90 €
HS-PE 5415	1500mm	540mm	28,95 €

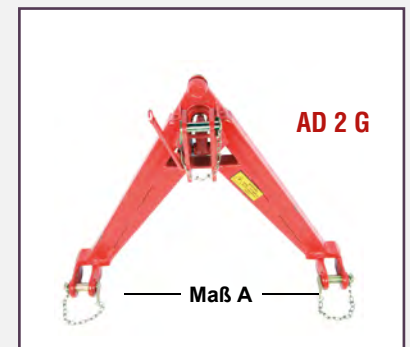

Teleskop-Oberlenker gefedert

Best.Nr.	Ausführung	Preis
OL 2 GS	Fabrikat WGF, Gewinde M 36x3, verzinkte Ausführung für Schlepper bis 80PS, Arbeitslänge: 420-650mm	140,15 €

Anhängerstecker Original

Bolzen Ø 31,5mm



Best.Nr.	Ausführung mit Kippsicherung	Preis
ASTK 250 WGF	gerade Form, Grifflänge 250mm	21,60 €
ASTK 350 WGF	gerade Form, Grifflänge 350mm	22,00 €
ASTK 450 WGF	gerade Form, Grifflänge 450mm	22,90 €
Ausführung mit Zugsicherung		
ASTZ 250 WGF	gerade Form, Grifflänge 250mm	22,45 €
ASTZ 300 GEB-WGF	gebogene Form, Grifflänge 300mm	24,35 €
ASTZ 350 WGF	gerade Form, Grifflänge 350mm	23,75 €
ASTZ 480 WGF	gerade Form, Grifflänge 480mm	24,05 €
ASTZ 480 GEB-WGF	gebogene Form, Grifflänge 480mm	24,85 €
ASTZ 630 GEB-WGF	gebogene Form, Grifflänge 630mm	25,50 €



SCHLEPPERZUBEHÖR

Oberlenker komplett Black Line mit Drehbügel und Schmiernippel

Best.Nr.	Gelenk- auge Ø	Hülsen- länge	Verstell- bereich	Preis
OL 1-300 B	19,1	300	420-580	37,00 €
OL 1-330 B	19,1	330	450-650	37,70 €
OL 1-400 B	19,1	400	520-750	39,90 €
OL 1-500 B	19,1	500	620-845	42,65 €
OL 2-300 B	25,4	300	420-620	41,30 €
OL 2-330 B	25,4	330	465-660	42,20 €
OL 2-400 B	25,4	400	535-745	44,20 €
OL 2-450 B	25,4	450	575-795	45,80 €
OL 2-500 B	25,4	500	640-840	47,25 €
OL 3-360 B	32,0	360	515-720	71,20 €
OL 3-460 B	32,0	460	630-890	75,25 €
OL 3-520 B	32,0	520	700-950	73,80 €



Unterlenker Fanghaken CBM



Best.Nr.	Ausführung	Preis
GI-1	Kategorie 1, bis max. 70PS	78,95 €
GI-2 S	Kategorie 2 L, bis max. 90PS	82,35 €
GI-2	Kategorie 2, bis max. 150PS	90,75 €
GI-3 S	Kategorie 3 L, bis max. 280PS	96,50 €
GI-3	Kategorie 3, bis max. 280PS	97,50 €
GI-4	Kategorie 4, bis max. 360PS	198,60 €



GI-2S



FH 3

FH 2

Oberlenker Standard mit Fanghaken und Gelenkauge

Best.Nr.	Gelenk- auge Ø	Hülsen- länge	Verstell- bereich	Preis
OL 2 FH 400 B	25,4 / Kat 2	400	595-770	73,55 €
OL 2 FH 470 B	25,4 / Kat 2	470	665-840	75,35 €
OL 2 FH 500 B	25,4 / Kat 2	500	695-870	76,15 €
OL 2 FH 550 B	25,4 / Kat 2	550	735-920	77,30 €
OL 3 FH 400 B	32,0 / Kat 3	400	620-830	89,15 €
OL 3 FH 460 B	32,0 / Kat 3	460	665-975	91,30 €



Fanghaken für Standard Oberlenker lose

Best.Nr.	Ausführung	Preis
FH 2	Für Kugel Ø 50mm, M 30x3 rechts, Kat. 2	57,85 €
FH 3	Für Kugel Ø 60mm, M 36x3 rechts, Kat. 3	79,20 €

Hydraulische Oberlenker mit Gelenkauge

Deutsche EA Qualität Schema Hydraulik, inklusiv Schlauchpaket mit Kugel

Best.Nr.	Ausführung	Verstellbereich	Preis
A240 KF MS	Kat. 2/2 Kolben 60mm	552-792mm	269,95 €
A290 KF MS	Kat. 2/2 Kolben 60mm	602-892mm	276,50 €
B190 KF MS	Kat. 2/2 Kolben 70mm	507-697mm	269,95 €
B240 KF MS	Kat. 2/2 Kolben 70mm	557-797mm	283,00 €
B290 KF MS	Kat. 2/2 Kolben 70mm	607-897mm	289,50 €
C243 KF MS	Kat. 3/3 Kolben 80mm	582-798mm	389,95 €
C293 KF MS	Kat. 3/3 Kolben 80mm	632-899mm	400,40 €



B190 KF MS

GELENKWELLEN BONDOLI

Gelenkwellen

Anschluss beidseitig 1 3/8" Z6 mit 3-Keil-Profilrohr, GB = Gabelbreite

Best.Nr.	Bezeichnung	Preis
7G 1N 121 CE 007 007	Baugröße G1, Länge 1210mm, GB 63,5mm	179,10 €
7G 2N 121 CE 007 007	Baugröße G2, Länge 1210mm, GB 70mm	198,15 €
7G 4N 121 CE 007 007	Baugröße G4, Länge 1210mm, GB 84mm	235,45 €
7G 7N 121 CE 007 007	Baugröße G7, Länge 1210mm, GB 103mm	284,55 €



Für Bondioli Gelenkwellen sind alle Zubehör- und Ersatzteile kurzfristig lieferbar.

Gelenkwellen Weitwinkel 50°

Anschluss beidseitig 1 3/8" Z6 mit 4-Keil-Profilrohr, GB = Gabelbreite

Best.Nr.	Bezeichnung	Preis
CS 8R 086 CE KR7007	Baugröße S8, Länge 860mm, GB 107mm, einseitig WW	644,05 €
CS 9R 121 CEKR 7014	Baugröße S9, Länge 1210mm, GB 119,6mm, einseitig WW	1.061,60 €
CS 8R 086 CE KR7KR7	Baugröße S8, Länge 860mm, GB 107mm, beidseitig WW	1.053,60 €
CS 9R 121 CEKR 7K14	Baugröße S9, Länge 1210mm, GB 119,6mm, beidseitig WW	1.593,90 €



Gelenkwellen Weitwinkel 80°

Anschluss beidseitig 1 3/8" Z6 mit 3-Keil-Profilrohr, GB = Gabelbreite
Serienmäßig außenliegende Schmierstellen.

Best.Nr.	Bezeichnung	Preis
7G 4R 121 CEWR 7007	Baugröße G4 (vergleichbar mit WE 2380), Länge 1210mm, GB 84mm, einseitig WW	468,60 €
7G 7R 121 CEWQ 7007	Baugröße G7 (vergleichbar mit WE 2480), Länge 1210mm, GB 103mm, einseitig WW	565,40 €



Gelenkwellen

Anschluss beidseitig 1 3/8" Z6 mit Dreikant-Profilrohr

Best.Nr.	Bezeichnung	Preis
B1 N061 CE A60 A60	Baugröße 1 (2100), Länge 610mm	76,85 €
B1 N101 CE A60 A60	Baugröße 1 (2100), Länge 1010mm	90,90 €

Die Länge wird von Kreuzgelenkmitte zu Kreuzgelenkmitte gemessen.

Best.Nr.	Bezeichnung	Preis
B4 N101 CE A60 A60	Baugröße 4 (2300), Länge 1010mm	107,45 €
B4 N101 CE A60 089	Baugröße 4 (2300), Länge 1010mm, mit Freilauf rechts	161,75 €

Best.Nr.	Bezeichnung	Preis
B5 N101 CE A60 A60	Baugröße 5 (2400), Länge 1010mm	162,25 €
B5 N101 CE A60 089	Baugröße 5 (2400), Länge 1010mm, mit Freilauf rechts	184,85 €
B5 N101 CE A60 098	Baugröße 5 (2400), Länge 1010mm, mit Scherbolzenkupplung 2100Nm	175,25 €



Pumpen / Harnstoffpumpen TECALEMIT

Best.Nr.	Beschreibung	Preis
104 428 700	Pumpe Hornet W 40 , 40l/Min 230V, Faßgewinde M64x2 und 2", inkl. Schlauch (4m) und Ansaugfilter, Zapfventil ZP 19, Saugschlauch 1600mm	201,80 €



Best.Nr.	Beschreibung	Preis
108 600 400	Harnstoffpumpe , inkl. Schlauch (8m) W 85 H INOX, ADBLUE-Hybrid-Pumpe, Automatik-Zapfventil Edelstahl, Fassanschluss G2" Förderleistung max. 48l/Min, 230V	660,20 €



Best.Nr.	Beschreibung	Preis
104 438 700	Pumpe Hornet G 40/12 , Ausf. wie 104 428 700, jedoch 30l/Min inkl. 12V Niedervoltstecker, für Diesel Heizöl EL/L	257,40 €



Best.Nr.	Beschreibung	Preis
103 083 000	Handpumpe K 10 C , Förderleistung 0,25l pro Hub, Saugrohrtiefe 840mm, Fassanschluß M64x2 und 2", für Diesel, Heizöl, dünnflüssige Mineralöle und Kühlerfrostschutzmittel	83,60 €



Best.Nr.	Beschreibung	Preis
106 618 744	Pumpe Hornet W50/II Z400 , Förderleistung 50l/Min 230V, selbstansaugend mit integriertem Heberschutz, 2" Faßgewinde inkl. Schlauchpaket (4m) mit Schlauchdrehgelenk und Automatikzapfventil A2010, Saugschlauch 1600mm mit Ansaugfilter	516,75 €



Best.Nr.	Beschreibung	Preis
131 130 100	Handpumpe KP 01 , Förderleistung 0,15l pro Umdrehung, Saugrohrtiefe 920mm, Fassanschluß 2", für Diesel, Heizöl, Motoren und Hydrauliköl bis SAE 140	59,75 €



Best.Nr.	Beschreibung	Preis
108 501 100	Pumpe Hornet W 85 H FMT II , Hybridpumpe, Förderleistung 85l/Min 230V-50Hz selbstansaugend mit Heberschutz, Faßgewinde 2", inkl. Schlauchpaket (4m) DN 19x4 mit Schlauchdrehgelenk mit Automatikzapfventil A 2010, Saugschlauch 1600mm mit Ansaugfilter	625,80 €



Best.Nr.	Beschreibung	Preis
129 501 700	Handpumpe HK 07 , Förderleistung 0,35l pro Hub, Saugrohrtiefe 850mm, Fassanschluß 1/2" und 2", für Diesel, dünnflüssige Mineralöle bis SAE 50	32,90 €

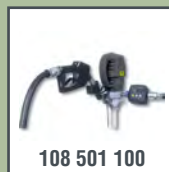

Best.Nr.	Beschreibung	Preis
104 123 700	Pumpe Visconet II Förderleistung 25l/Min 230V/740W, selbstansaugend, Faßgewinde 2", inkl. Schlauch (4m), Zapfventil ZV2000 für Motorenöle und Getriebeöle bis SAE 80, Saugrohr für Tauchtiefe 840mm	722,15 €

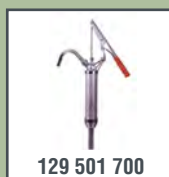

Zapfventile A 2010



Best.Nr.	Beschreibung	Preis
252 610 000	Automatik für W40, mit Drehgelenk (A2010)	108,65 €
252 620 000	Automatik für W50, Anschluß 1" Innengewinde	108,65 €
252 300 000	Mechanisch für W50 II und Visconet II mit Drehgelenk (ZV2000)	40,95 €
252 400 000	Mechanisch für W40 mit Drehgelenk (ZP19)	37,45 €



Fettpressen & Fettpatronen

Best.Nr.	Ausführung	Preis
85/PK-R	Umeta Einhandfettpresse komplett mit Fettfüllnippel und Düsenrohr	46,60 €
85/PK-S	Umeta Einhandfettpresse komplett mit Fettfüllnippel und Panzerschlauch 300mm	48,60 €
30 421 03	MATO Handhebelfettpresse komplett mit Fettfüllnippel und Düsenrohr, Permanent springload und Kurzhubsystem	28,50 €
30 422 02	MATO Handhebelfettpresse komplett mit Fettfüllnippel und Panzerschlauch 300mm	29,05 €
30 325 00	MATO Fettpresse komplett mit Panzerschlauch 300mm, für Fettpatronen 500g zum Einschrauben, System „Fuchs“	42,55 €
30 320 50	MATO Handhebelfettpresse komplett mit Panzerschlauch 300mm, für Fettpatronen 400g zum Einschrauben, System „Lube-Shuttle“	38,40 €
30 360 10	MATO Einhandfettpresse komplett mit Panzerschlauch 300mm, für Fettpatronen zum Einschrauben, System „Lube-Shuttle“	44,35 €
011 681 051 A	Tecalemit Zweihandfettpresse komplett mit Hochdruckschlauch 300mm, mit Adapter für Fettkartuschen zu MATO, Fuchs, Kajo und System „Lube-Shuttle“ 500g	42,30 €
DRP 30	UMETA Einhand-Druckluftfettpresse mit Düsenrohr und Panzerschlauch 300mm, Automatische Dauerförderung und DIN-Befüllnippel	119,45 €
34 101 55	MATO Druckluftfettpresse komplett mit Düsenrohr, Befüllung durch 400g Fettkartuschen, Füllgerät oder loses Fett	154,75 €
34 270 30	MATO Akku-Fettpresse 14.4-LS Li-Ion-Akku für Fettpatronen, System „Lube-Shuttle“, 4-Backen-Hydraulikgreifstück R 1/8“, Schnell-Ladegerät mit Überladeschutz	336,10 €
32 455 04	Spezial Greifkupplung für Fettpressen M10x1, sicheres und einfaches Abschmieren bei Wartungsstellen	28,50 €

Caramba Profi-Serie

Best.Nr.	Bezeichnung / 500 ml	Preis
CA 6002081	Rostlöser „MoS2“, Schmier- und Kriechöl	4,25 €
CA 6007081	Hochleistungs-Rostlöser Rasant, sehr gutes Kriechvermögen	13,00 €
CA 6612011	Super Multifunktionsspray, Rostlöser, Schmiermittel, Kontaktspray und Korrosionsschutz	8,65 €
CA 60628501	Hochleistungs-Kettenspray, Schutz gegen Verschleiß, Längung und Korrosion	10,00 €
CA 6026381	Bremsenreiniger Intensiv, Reinigung von Bremsen und Fahrzeugteilen	2,75 €
CA 61310001	Cockpitpflegespray, Silikonfrei, matte Flächen bleiben matt	7,45 €
CA 6161051	Cockpitpflegespray, Silikonhaltig, antistatisch und schmutzabweisend	7,45 €
CA 6610001	Eisrostlöser, kurze Einwirkzeit, extrem schnelle Rostlockerung	13,60 €
CA 60358542	Elektronik-Reiniger, reinigt und schont Elektrobauteile	11,50 €
CA 6290305	Glasreiniger-Schaum-Intensiv, beseitigt hartnäckigen Schmutz	5,60 €
CA 60268176	Kupfer-Paste, schützt vor Korrosion, Festbrennen und Festfressen, 200ml	17,85 €



Unterstellböcke Standard

Best.Nr.	Tragkraft Hubhöhe mm	Preis pro St.
UB 3	3t / 290 - 440	17,35 €
UB 6	6t / 390 - 600	31,75 €
UB 12	12t / 360 - 750	78,40 €



Arbeitshandschuhe

Keiler Fit, der Qualitätshandschuh für alle Arbeiten bei denen Fingerspitzengefühl gefragt ist. Aus Ziegen-Nappaleder.

Best.Nr.	Größe	Preis
KEILER FIT 8	8	13,20 €
KEILER FIT 9	9	13,20 €
KEILER FIT 10	10	13,20 €
KEILER FIT 11	11	13,20 €
KEILER FIT 12	12	13,20 €

Handschuhpaar schwarz und Naturgummilatex für Spritzmittel und Laugen

EXTRA 87-950/10	10	4,70 €
EXTRA 87-950/11	11	4,70 €



Sonderlacke MIPA

Best.Nr.	Bezeichnung	Preis
212 36 0002	Mipatherm 800, mattschwarz, Spray 400ml, Hitzebeständig -800°, geeignet für Auspuff, Motorblock, Ofen u. Grillverkleidung	14,65 €
246 51 0002	Mipatherm 800, Ausführung wie oben, 750ml Dose	25,75 €
213 96 0000	Unterbodenschutz, schwarz, seidenglanz, auf Bitumbasis, Spray 500 ml	8,10 €
256 81 0000	Unterbodenschutz, Ausführung wie oben, 1l Dose	10,50 €
213 46 0000	Zinkspray, grau, 400ml, Hitzebeständig -300°, über 90% Zinkanteil, geeignet für Punktschweißer	10,40 €
682 13 5500	Zinkspray, Alusilber, 400ml, Hitzebeständig -300°, Hochzinkhaltig, geeignet für Punktschweißer	11,10 €

Spraydosen MIPA Winner

Best.Nr.	Bezeichnung / 400ml	Preis
216 01 1100	Grundierung-grau	4,10 €
216 01 1200	Schwarz-glanz	4,10 €
216 01 1300	Schwarz-matt	4,10 €
216 01 1400	Weiß-glanz	4,10 €
216 01 1500	Weiß-matt	4,10 €
216 01 1600	Felgensilber	4,10 €
216 01 1700	Klarlack-glanz	4,10 €
216 01 1800	Klarlack-matt	4,10 €
216 01 1900	Grundierung-rotbraun	4,10 €
216 01 2000	Schwarz-Seidenglanz	4,10 €



Spraydosen MIPA

Standard-Farbtöne

Best.Nr.	Bezeichnung / 400ml	Preis
F 0205 SP	Claas saatengrün	6,75 €
F 0208 SP	Fendt grün neu ab 88	6,75 €
F 0217 SP	John Deere, Stoll gelb	6,75 €
F 0236 SP	Pöttinger rot	6,75 €
F 0245 SP	Fendt grau	6,75 €
F 0266 SP	Fendt grün	6,75 €
F 0268 SP	John Deere grün	6,75 €
F 2000 SP	Gelborange (Baas, Fendt, Baumaschinenorange)	6,75 €
F 2002 SP	Blutorange (Agraria, Hagedorn, Landsberg, Reform)	6,75 €
F 3000 SP	Feuerrot (Becker, Krone, Steyr, Strautmann, Unsinn)	6,75 €
F 3002 SP	Karminrot (Horsch, JF, Kemper, Lely, MF, Welger)	6,75 €
F 3020 SP	Verkehrsrot (Himmel, Luclar, O&K neu, Rau alt - 1999)	6,75 €
F 9006 SP	Felgensilber (Claas, Deutz, Fendt, MF, Schlüter)	6,75 €
F 9011 SP	Graphitschwarz (Case, IHC, New Holland)	6,75 €
F 6018 SP	Gelbgrün (Fliegl, Auwärter Deutz '74)	6,75 €
F 6010 SP	Grasgrün (Kemper Radgrün, Steyr Traktor grün)	6,75 €
F 7032 SP	Kieselgrau (Fritzmeier, Kuhn, O&K)	6,75 €
F 3003 SP	Rubinrot (Eicher, Fahr, Steyr, Ventzki)	6,75 €
F 2011 SP	Tieforange (Amazone, JCB, Kommunal, Meiller)	6,75 €
F 7350 SP	Novagrau (Mengele)	6,75 €
F 9018 SP	Papyrusweiß (Lindner, Steyr)	6,75 €
F 9010 SP	Reinweiß (Linde, Case)	6,75 €

Schraubensicherung

Best.Nr.	Bezeichnung	Preis
AN 302-42/20	Schraubensicherung 20ml, mittelfest	13,45 €
AN 302-70/20	Schraubensicherung 20ml, hochfest	13,45 €

HOF, STALL, GARTEN

Weidezaun-Gerät und Batterien

Best.Nr.	Bezeichnung	Preis
U 128 H	Weidezaunbatterie „Horizont“ inkl. Entsorgung, Maße: 165x110x115mm hoch, 55 Ah/9V	16,60 €
U 129	Weidezaunbatterie „Horizont“ inkl. Entsorgung, Maße: 185x125x160mm hoch, 90 Ah/9V	26,85 €
U 132 H	Weidezaunbatterie „Horizont“ inkl. Entsorgung, Maße: 185x125x160mm hoch, 130 Ah/9V	31,30 €
W 11075	Weidezaungerät „Compact B180“ ohne Batterie, Anschluss 2 Rundsteckhülsen, 9V, Spannung bei Tierberührung ca. 2500V, Stromverbrauch ca. 18mA, max. Zaunlänge (CEE) ca. 5km	149,45 €



Tränkebecken Suevia



Best.Nr.	Bezeichnung	Modell	geeignet für	Preis
IDEAL	Mit Rohrventil, Schale aus Gußeisen, ganz emailliert Anschluss R 1/2" von oben/unten	ideal	Rinder, Pferde	41,40 €
100.0025	Mit Zunge, Schale aus Gußeisen, innen emailliert, außen lackiert Anschluss R 1/2" von oben und unten	25	Rinder, Pferde	88,40 €
100.0060	Mit Rohrventil aus Messing, Schale aus Gußeisen, ganz emailliert Anschluss R 1/2" von oben und unten	60	Rinder, Pferde	58,60 €
100.0115	Mit Zunge, Schale aus Gußeisen, ganz emailliert Anschluss R 1/2" von oben und unten	115	Rinder, Kühe, Bullen, Pferde	86,00 €
100.0120	Mit Rohrventil aus Messing, Schale aus hochwertigem Kunststoff Anschluss R 1/2" von oben und unten	12P MS 1/2	Kälber, Pferde	41,75 €
100.0129	Mit Rohrventil aus Edelstahl, Schale aus hochwertigem Kunststoff Anschluss R 3/4" von oben und unten	12P VA 3/4	Kälber, Pferde	55,00 €
100.0190	Mit Doppel-Rohrventil aus Messing, Schale aus Gußeisen, ganz emailliert Anschluss R 1/2" von oben und unten	19R	Rinder, Kühe	115,15 €
100.0250	Mit Rohrventil aus Messing, Schale aus Gußeisen, ganz emailliert Anschluss R 1/2" von oben und unten	25R MS 1/2	Rinder, Kühe, Pferde	77,30 €
100.0259	Mit Rohrventil aus Edelstahl, Schale aus Gußeisen, ganz emailliert Anschluss R 3/4" von oben und unten	25R VA 3/4	Rinder, Kühe, Pferde	87,20 €
100.1200	Mit Rohrventil aus Messing, Schale aus Edelstahl, widerstandsfähig, bruchsicher. Anschluss R 1/2" von oben und unten	1200	Rinder, Kühe	83,20 €
100.0046	Heizbares Tränkebecken mit Rohrventil aus Messing, Schale aus Gußeisen, ganz emailliert Anschluss R 1/2" von oben und unten	46	Pferde, Rinder, Schweine	174,35 €
130.0500	Trogtränke aus Edelstahl, Ventil für Hoch- und Niederdruck, Tränkestelle für 15-20 Tiere, Zusatzheizung möglich, Anschluss R 3/4" seitlich rechts oder links	500	Milchkühe, Rinder	341,05 €
100.0098	Anbautränke für Wasserwagen mit Alu-Schale, mit emaillierter Ventilzunge, hoher Wasserzufluss und zügiges Tränken bei Niederdruck	98	Rinder, Pferde	57,40 €



Ventile und Anschlusswinkel für Tränkebecken

Best.Nr.	Bezeichnung	Preis
102.0150	Ventil komplett, passend zu Modell 100.0015	16,35 €
102.0250 MD	Ventil komplett mit Dichtung, passend zu 100.0025	20,45 €
HKR 01	Ventil aus Messing für ARATO	4,85 €



HOF, STALL, GARTEN

Tränkebecken Lister



Best.Nr.	Bezeichnung	Modell	geeignet für	Preis
01-0090000	Gußtränkebecken mit Messingventil und kurzer Druckzunge Anschluss R 1/2" von oben und unten	SB8	Pferde, Rinder	68,60 €
01-1096000	Kunststofftränkebecken mit Kunststoffventil und langer Druckzunge Anschluss R 1/2" von oben und unten	SB1	Pferde, Rinder	35,50 €
00-0050600	Weidefassenbautränke aus Aluminiumguss mit Kunststoffventil, für alle Wasserfässer	TW1N	Pferde, Rinder, etc.	78,50 €



Weidezaunpfähle & Isolatoren

Best.Nr.	Bezeichnung	Preis
38-0863021	Kunststoff blau, mit Einzeltritt, 8 Band-Litzenisolatoren für Band bis 20mm, 3 Isolatoren für Kordel/Seil bis 6mm Ø, 2 Bandisolatoren für Breitband bis 40mm, Gesamtlänge 1050mm, Länge über Grund 900mm	2,35 €
38-0863201	Kunststoff weiß, mit Doppeltritt, 8 Band-Litzenisolatoren für Band bis 20mm, 3 Isolatoren für Kordel/Seil bis 6mm Ø und 2 Bandisolatoren für Breitband bis 40mm, Gesamtlänge 1050mm, Länge über Grund 900mm	2,45 €
38-0881000	Kunststoff weiß, Steigbügelpfahl, 3 Isolatoren für 20mm oder 40mm Band sowie 5 Isolatoren für 20mm Band und 8 Isolatoren für Kordel/Seil, glasfaserversärkt, Gesamtlänge 1650mm, Länge über Grund 1420mm	4,10 €
U 170 M	Metallzaunpfahl rund 7x 1100mm, mit Trittblech, mit Metallgleitöse, VE 10	2,45 €
C 161	Stützisolator Standard, Holzgewinde, gelb transparent, VE 25	20,15 €
S 461 R	Universal Ringisolator, Holzgewinde, schwarz, VE 25	19,70 €

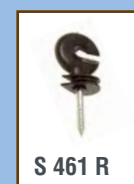
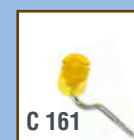
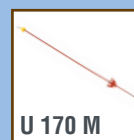

Räder komplett - Luftbereift

Alle Felgen in Stahlausführung und Kugelgelagert

Best.Nr.	Lager Ø Länge	Profil	Bereifg.	Tragkraft	Preis
10 17 50	20x50	Kreuz	260x85	200kg	34,20 €
10 17 86	25x60	Kreuz	260x85	200kg	37,70 €
10 22 51	25x90	Feinrille	15x6.00-6	325kg	74,90 €
10 10 97	10x100	Feinrille	400x100/4.00-8	200kg	41,50 €
10 10 67	12x90	Feinrille	400x100/4.00-8	220kg	41,05 €
10 10 50	20x90	Feinrille	400x100/4.00-8	200kg	48,05 €
10 10 58	25x90	Feinrille	400x100/4.00-8	350kg	42,55 €
10 26 63	25x90	Feinrille	16x6.50-8	290kg	78,85 €



Reifen für Heumaschinen und Transportgeräte (mit Schlauch)

Best.Nr.	Profil	Preis	Best.Nr.	Profil	Preis
R 15x6.00-6 MS	Feinrille	36,05 €	R 3.50x6 R-MS	3-Ripp	24,20 €
R 16x6.50-8 MS	Feinrille	39,10 €	R 3.50x8 MS	Feinrille	24,70 €
R 260x85 MS	Kreuzprofil	12,85 €	R 3.50x8 R-MS	3-Ripp	25,15 €
R 3.00x4 R-MS	3-Ripp	20,40 €	R 4.00x4 R-MS	3-Ripp	25,15 €
R 3.50x6 MS	Feinrille	24,90 €	R 4.00x8/4 MS	Feinrille	12,85 €
			R 4.00x8/4 R-MS	3-Ripp	34,80 €





Qualität von Ihrem
Fachhändler:

gültig bis 31.12.2017

Spurführungssystem

Best.Nr.	Preis
GD-430 GLO-P-C mit Patch-Antenne	1.111,10 €
GD-430 GLO-R30-C mit RXA-30-Antenne	1.390,95 €

Super lesbarer und einfach zu bedienender Farb-Touch-Screen 4,3" mit präziser Reaktion. Bildschirmführung mit Symbolen – ohne Text. Einfache Installation, Umfahrfunktion zur genauen Bestimmung der Feldgröße. Einfärbung und Ermittlung behandelter Flächen. Alle üblichen Spurführungs-Modifikationen, z.B. Geschwindigkeits-Ausgabe, Geräteversatz usw. Zurück-zum-Punkt-Funktion Software-Update mit USB-Stick PDF-Dokumentation über USB-Stick



Im Komplett-Kit mit Antenne sind enthalten:
Monitor Matrix® 430 mit RAM-Kugel
Saugnapf und Verschraubung
Patch-Antenne oder **RXA-30 Antenne**
Stromkabel CoBo, 3-po



GFK-Dachhaube

Best.Nr.	Bezeichnung	Preis
138 052	Breite: 1500mm Länge mitte: 1300mm Länge außen: 1150mm	617,50 €

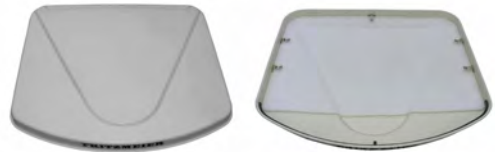

GFK-Polyester-Dachhaube
inkl. 6 x Gummiring 127201
Verdecktypen:
M 701/702/703/704/711/
781/782/271/276

KOMPRESSOR HL 310-25

Kompakter Kompressor mit einem maximalen Druck von 8bar. Der Kompressor hat einen niedrigen Energieverbrauch und ist einfach zu bedienen. Sowohl für Heimwerker als auch für den semiprofessionellen Einsatz geeignet.

Ansaugleistung	196l/min
Kesselinhalt	24 Liter
Motorleistung	2,0PS/1,5 kW
Arbeitsdruck	6bar
Maximaldruck	8bar
Zylinderanzahl	1
Stufen	1
Drehzahl	2850U/min
Spannung	230V/50HZ/1Ph
Abmessung (LxBxH)	600x330x560mm
Gewicht	27kg

Best.Nr.	Preis
36839/1	172,35 €



Ihr persönliches Exemplar zum Mitnehmen!